



CleanAccess
...your access to the highest level of hygiene



...your access
to the
highest level
of hygiene



ОБОЗНАЧЕНИЕ СИМВОЛОВ



Для облегчения просмотра каталога подготовлены обозначения символов. Дополнительные обозначения можно найти на вкладке обложки.

	Максимальное давление		Угол насадки
	Максимальная температура		Вес
	Диаметр		Длина
	Вход		Размер
	Выход		Высота
	Толщина стенки шланга		Внешние размеры
	Наружная резьба		Материал
	Внутренняя резьба		Емкость барабана
	Нанесение пены		Угол/поток
	Антибактериальные свойства		Кол-во в упа. можно разделить
	Дезинфекция		Кол-во в упак. невозможно разделить
	Ополаскивание		

	Среднее давление -ЦСМ		Совет
	Низкое давление		Дополнительная информация
	Вращается		

Что бы указать цвет товара в заказе, добавьте букву к коду товара, указывающую выбранную опцию, например, R для красного.

	Белый		Красный
	Обнаруживаемый		Зеленый
	Синий		Желтый

...your access
to the
highest level
of hygiene



CLEANING
SYSTEM
ACCESSORIES



ULTRA HYGIENIC® SAFETY FIRST

ULTRA HYGIENIC® БЕЗОПАСНОСТЬ ПРЕЖДЕ ВСЕГО



...your access
to the
highest level
of hygiene

ЦВЕТОВАЯ КОДИРОВКА



Шланги среднего давления

Защита для шланга



Защита для быстросъема



Защита для форсунки



Продукты обнаруживаемые детектором металла

Детектируемая защита для быстросъема



Детектируемая защита для форсунки



ULTRAHYGENIC

+ Safety FIRST

...your access
to the
highest level
of hygiene

...your access to the highest level of hygiene



| АНТИБАКТЕРИАЛЬНОСТЬ

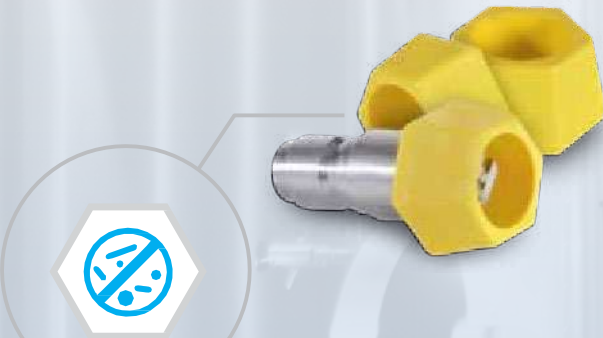

Антибактериальная защита для форсунки

БЕЗОПАСНОСТЬ + ГИГИЕНА + ДОЛГОВЕЧНОСТЬ



Водонепроницаемая одежда

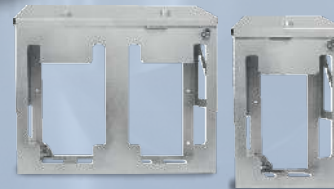

Закрывающаяся корзина под канистру



Защита для форсунки из нержавеющей стали

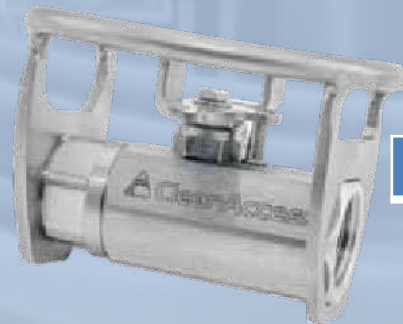

Кран

...your access
to the
highest level
of hygiene

Цветовое кодирование - важная часть любой программы безопасности пищевых продуктов. Это не только помогает предотвратить перекрестное заражение патогенами, аллергенами и посторонними загрязнителями, но и у цветного кодирования есть много других применений. В условиях растущего спроса важно, чтобы предприятия пищевой промышленности были в курсе текущих тенденций и передового опыта, чтобы стать лидерами рынка. Реализация программы цветного кодирования - отличный способ добиться этого.

Все виды предприятий пищевой промышленности могут использовать цветовую кодировку.

1. Цветовая кодировка помогает предотвратить перекрестное загрязнение на предприятиях пищевой промышленности.
2. Цветовая кодировка помогает различать зоны гигиены.
3. Программы цветного кодирования положительно оцениваются аудиторами и заказчиками.

...your access
to the
highest level
of hygiene



...your access to the highest level of hygiene



Цветовое кодирование является важной частью любой программы по безопасности пищевых продуктов. Мало того, что это помогает предотвратить перекрестное загрязнение из-за патогенных микроорганизмов, аллергенов и посторонних загрязнений, цветовое кодирование имеет множество других применений. С ростом числа правительственных нормативных актов важно, чтобы предприятия пищевой промышленности оставались в курсе современных тенденций и лучших практик, чтобы быть лидерами рынка. Реализация программы цветового кодирования - отличный способ помочь в этом.

ЧТО ВЫ ДОЛЖНЫ ЗНАТЬ О ЦВЕТОВОМ КОДИРОВАНИИ:

1. Все виды предприятий по переработке пищевых продуктов могут воспользоваться цветовым кодированием
2. Цветовая кодировка помогает предотвратить перекрестное загрязнение на предприятиях пищевой промышленности.
3. Цветовая кодировка помогает различать критические зоны и контрольные точки
4. Программы цветового кодирования пользуются одобрением аудиторов и клиентов

...your access
to the
highest level
of hygiene

Зоны цветовой кодировки



CleanAccess

...your access to the highest level of hygiene



CLEANING
SYSTEM
ACCESSORIES

ЦЕНТРАЛЬНАЯ СИСТЕМА МОЙКИ
- СРЕДНЕЕ ДАВЛЕНИЕ

...your access
to the
highest level
of hygiene

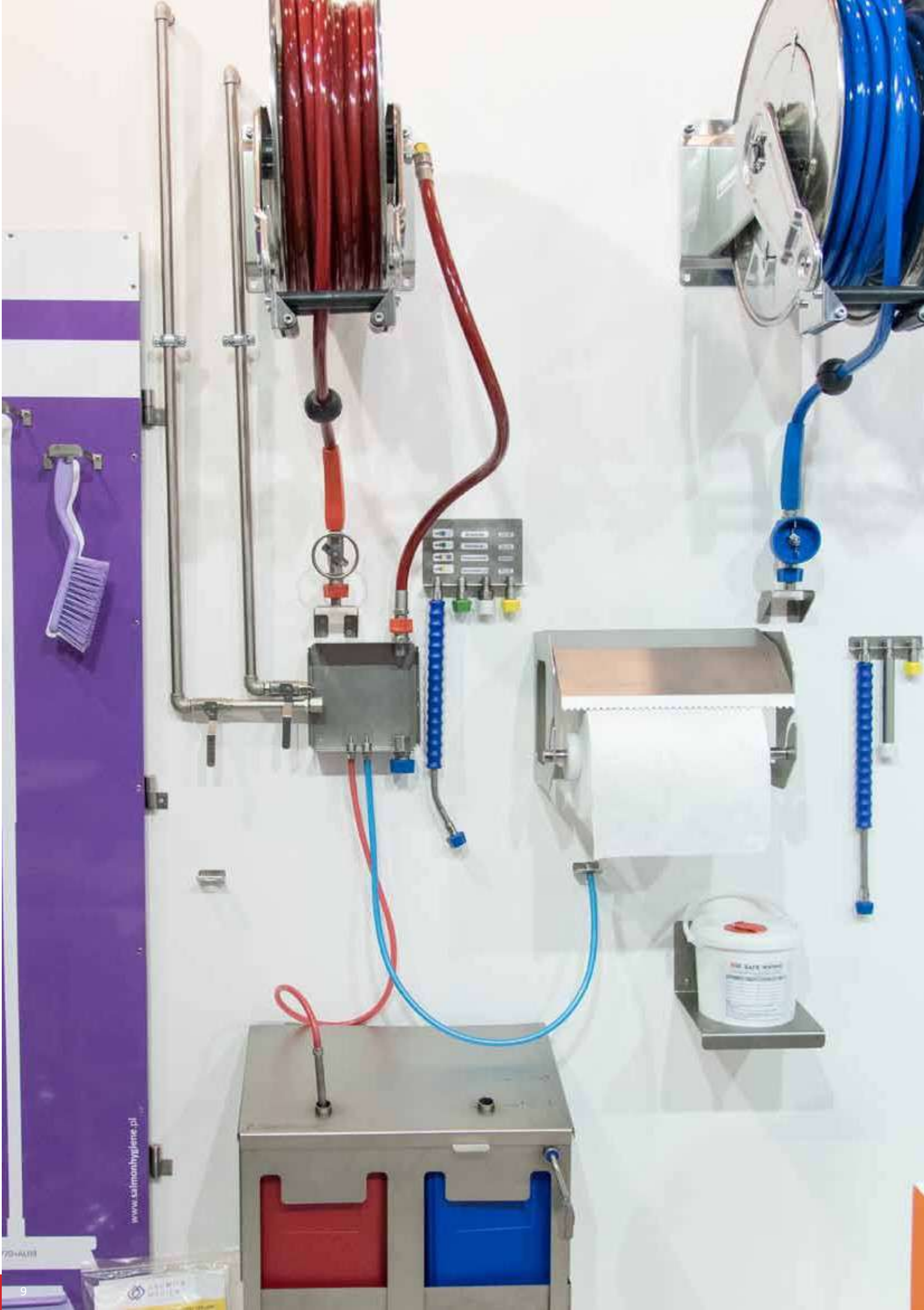

...your access
to the
highest level
of hygiene



ШЛАНГИ В ЦВЕТОВОЙ КОДИРОВКЕ



CleanAccess отслеживает и соблюдает последние гигиенические стандарты. Разрабатывая и создавая свои продукты мы пытаемся адаптировать их к потребностям рынка и, прежде всего, к стандартам HACCP, IFS и BRC. Одним из таких решений являются мощные шланги ULTRA HYGIENIC®, доступные в 4 цветах. Это решение позволяет использовать шланг определенного цвета только в пределах одной зоны, что полностью исключает возможность перекрестного загрязнения. В дополнение к моющим шлангам в цветовой кодировке предусмотрены также защиты быстроразъемных соединений, которые при подключении к крану или столету дополнительно указывают, какой цвет аксессуаров действителен в данной производственной зоне.



...your access
to the
highest level
of hygiene



ЦЕНТРАЛЬНАЯ СИСТЕМА МОЙКИ (ДО 25BAR) УЛТРАHYГИЕНIC® Шланги с цветовой кодировке

UH ULTRAHYGIENIC + Safety FIRST

ULTRA HYGIENIC® ШЛАНГ



Gładka i higieniczna warstwa z elastycznego, odpornego na tłuszcze i środki myjące i dezynfekujące PVC zatwierdzonego do kontaktu z żywnością. Nie farbuję powierzchni.

Smooth and hygienic cover is flexible, non-satining, greaseproof, detergent and disinfectant resistant food grade PVC.



Maksymalne ciśnienie robocze
Maximum working pressure
Максимальное рабочее давление

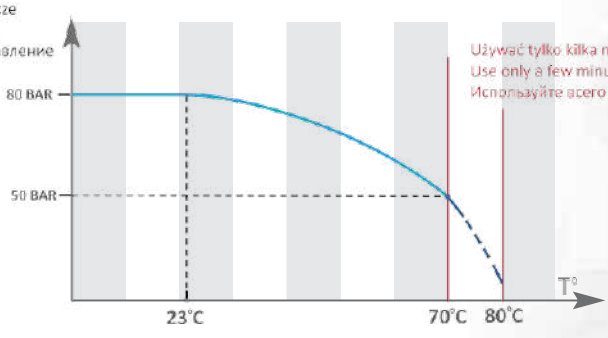

Używać tylko kilka minut
Use only a few minutes
Используйте всего несколько минут

...your access to the highest level of hygiene





Шланги без фитингов

1 Шланг ULTRA HYGIENIC®

01.01.00.00



PVC, poliester | PVC, polyester | ПВХ, полиэстер

1/2"

5 mm

100 m

33 kg

50b ar

-10°C / 70°C



Рулоны 100 м и 120 м.

B **G**
R **Y**



Шланги с прессованными фитингами

2

Шланг ULTRA HYGIENIC® 25м с прессованными фитингами нар. резьба 1/2"

01.01.25.01



ПВХ, полиэстер, нержавеющая сталь, тефлон, пластмасса

1/2"

5 mm

25 m

8400 g

50 bar

-10°C / 70°C



B **G**
R **Y**



Доступные длины и типы фитингов

	Артикул			
3	01.01.15.01	15 m		5000 g
4	01.01.15.02	15 m		5000 g
5	01.01.20.01	20 m		7000 g
6	01.01.20.02	20 m		7000 g
7	01.01.25.02	25 m		8400 g
8	01.01.25.12	25 m		8400 g
9	01.01.30.01	30m		10000 g
10	01.01.30.02	30 m		10000 g
11	01.01.30.12	30 m		10000 g



Другие длины доступны по специальному заказу. Свяжитесь с нами: info@defaeko.ru















...your access
to the
highest level
of hygiene









Шланги с вращающимися фитингами

 	Шланг ULTRA HYGIENIC® 25m с вращающимися фитингами нар. резьба 1/2"			12
				01.01.25.03
B G R Y	 ПВХ, полиэстер, нержавеющая сталь, тефлон, пластмасса			
	 1/2"  5 mm 			
	 25 m  8400 g			
	 50 bar  -10°C / 70°C			

Доступные длины и типы фитингов

Артикул				
01.01.15.03	15 m		5000 g	13
01.01.15.04	15 m		5000 g	14
01.01.20.03	20 m		7000 g	15
01.01.20.04	20 m		7000 g	16
01.01.25.04	25 m		8400 g	17
01.01.25.34	25 m	 	8400 g	18
01.01.30.03	30 m		10000 g	19
01.01.30.04	30 m		10000 g	20
01.01.30.34	30 m	 	10000 g	21

 	Антибактериальная защита для шланга			22
				07.02.02.02
B G R Y	 пластмасса			
	 170 mm  46 g			

Вам также может понадобиться:



07.08.01.01
см. стр. 98



05.04.25.00
см. стр. 84



07.10.02.02
см. стр. 84



...your access
to the
highest level
of hygiene





Соединительные шланги ULTRA HYGIENIC®

Шланги с прессованными фитингами

23

Соединительный шланг ULTRA HYGIENIC® 1,5м с прессованными фитингами нар. резьба 1/2"

01.01.015.01

	ПВХ, полиэстер, нержавеющая сталь, тефлон				
	1/2"	5 mm			
	1,5 m	600 g			
	50 bar	-10°C / 70°C			



Доступные длины и типы фитингов

	Артикул			
24	01.01.015.02	1,5 m		600 g
25	01.01.015.12	1,5 m		600 g
26	01.01.02.01	2 m		900 g
27	01.01.02.02	2 m		900 g
28	01.01.02.12	2 m		900 g
29	01.01.03.01	3 m		1300 g
30	01.01.03.02	3 m		1300 g
31	01.01.03.12	3 m		1300 g



Чтобы продлить срок службы шланга и его принадлежностей, следуйте инструкциям:

- Используйте шланг только по назначению.
- Всегда вешайте шланг в место предназначенное для этой цели.
- Не оставляйте воду в шланге, когда он не используется, особенно если он на барабане, а температура в помещении низкая.
- Во время опрессовки шланга, всегда следуйте инструкциям.

В случае каких-либо сомнений или вопросов мы в вашем распоряжении.

...your access
to the
highest level
of hygiene



СОЕДИНЕНИЯ ИЗ НЕРЖАВЕЮЩЕЙ СТАЛИ



Все соединения с нашей оферты производятся исключительно из нержавеющей стали. Проектируя соединения мы руководствуемся не только качеством и функциональностью, но и гигиеной. Мы минимизируем возможные зазоры, углубления, трещины. Быстросъемные соединения и фитинги выполнены с плоским уплотнением, которое является чрезвычайно гигиеничным. Комбинация двух плоских элементов с использованием тефлонового уплотнения гарантирует идеально уплотненное соединение, где грязь и бактерии не накапливаются.

Каждое изделие, производимое нами, проходит контроль качества с помощью сертифицированного резьбомера. Продукты подвергаются также гидростатическому тестированию на постоянной основе.



...your access
to the
highest level
of hygiene

Инструкция по монтажу защиты быстроръёмного соединения мама. Следуйте инструкциям, чтобы избежать повреждений.

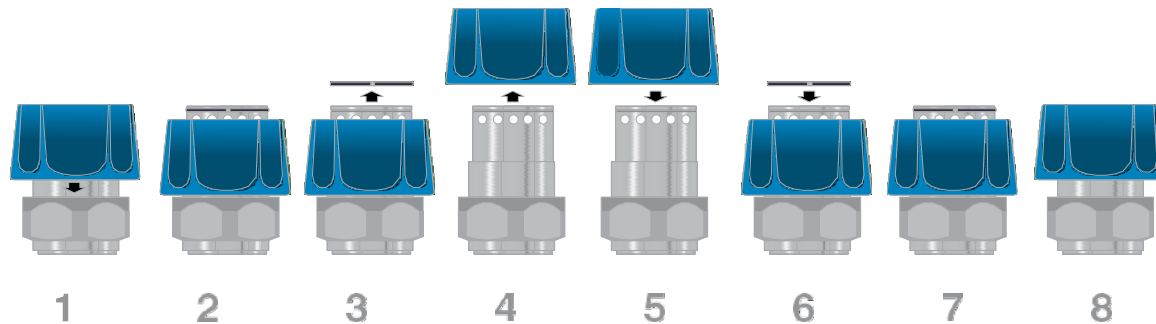

Инструкция по монтажу вращающегося наконечника. Следуйте инструкциям, чтобы избежать повреждений.



1.

Zakończenie skrócone CleanAccess®
CleanAccess Twisted Hose fitting
Вращающийся наконечник®
CleanAccess

Wąż Ultra Hygienic®
Ultra Hygienic® Hose
Шланг Ultra Hygienic®

Obróbkę węża
Hose
Cutter x L
Резак
для арматуры x L

Klucz płaski
[GW - 22, 27]
[GW - 14, 22]

Smar do gwintów x L
Tłuszcz
Lubrykant x L
Смазка для
резьбовых
соединений x L

Pędzeł x L
Włóczynki x L
Волокна x L

Plastikowy pojemnik x L
[max - 22, 27]
[diag - 14, 22]

2.

PAŃIĘTAJ!
Wąż musi być równy.
REMEMBER!
Hose must be cut straight.
ПОМНИТЕ!
Срез делают строго
перпендикулярно оси шланга

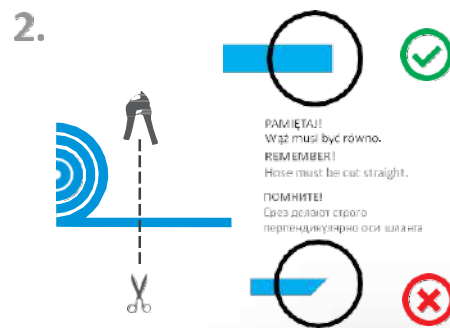

3.

Lewy gwint
Left Hand
Thread
Левая резьба

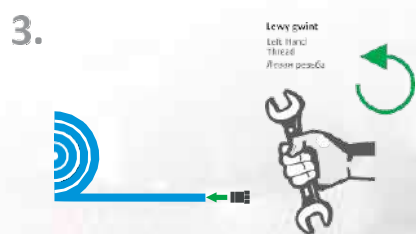

4.

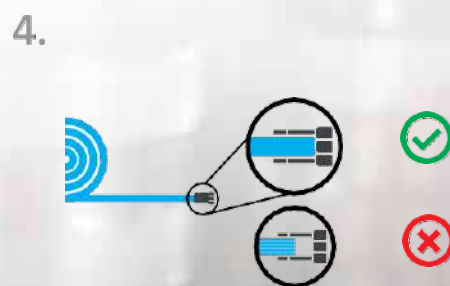

5.

PAŃIĘTAJ!
Nałożenie smaru
za pomocą pędzeli
REMEMBER!
Apply the thread lubricant
on the connection using
a brush.
НЕ ЗАБЫВАЙТЕ!
Применять смазку
на резьбе

Prawy gwint
Right Hand
Thread
Правая
резьба

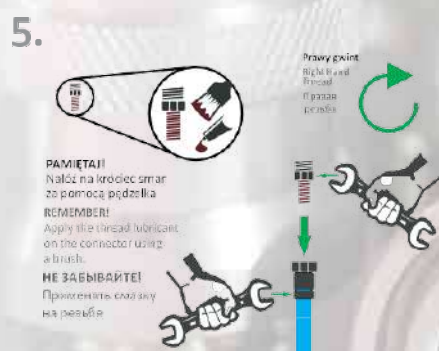

6.



...your access
to the
highest level
of hygiene

...your access to the highest level of hygiene

МЕТАЛЛОДЕТЕКТИРУЕМАЯ ЗАЩИТА ЖЕНСКОГО БЫСТРОСЪЁМА

UH ULTRAHYGIENIC

⊕ Safety FIRST



Special grooves for easy handling.
Эргономичная форма для легкого использования.

Материал содержит маленькие металлические частицы, благодаря которым, потенциальный осколок будет обнаружен детектором металла.

safe
detectable



В наличии ремкомплект с обнаруживаемой защитой для женского быстрого съёма.



...your access
to the
highest level
of hygiene



32 Быстросъемное соединение «папа» вн. резьба 1/4"				
03.01.02.14				
	нержавеющая сталь			
	1/4"	35 g		
	300 bar	20		

33 Быстросъемное соединение «папа» нар. резьба 1/2"				
03.01.01.12				
	нержавеющая сталь			
	1/2"	56 g		
	300 bar	20		

34 Быстросъемное соединение «папа» вн. резьба 1/2"				
03.01.02.12				
	нержавеющая сталь			
	1/2"	50 g		
	300 bar	20		

35 Быстросъемное соединение «мама» нар. резьба 1/2"				
03.02.01.12				
	нержавеющая сталь			
	1/2"	100 g		
	300 bar	20		

36 Быстросъемное соединение «мама» нар. резьба 1/2" с защитой				
03.02.21.12				
	нержавеющая сталь, пластмасса			
	1/2"	107 g		B G DET
	300 bar	20		R Y



...your access
to the
highest level
of hygiene





CENTRAL CLEANING SYSTEM (UP TO 25BAR)



Быстрозъемное соединение «мама» нар. резьба 1/2" с обнаруживаемой защитой 37

03.02.21.12.DET



 нержавеющая сталь, пластмасса

 1/2"

 107 g



DET

 20

 300 bar



NEW

Быстрозъемное соединение «мама» вн. резьба 1/2" 38

03.02.02.12

 нержавеющая сталь

 1/2"

 90 g



 20

 300 bar



Быстрозъемное соединение «мама» вн. резьба 1/2" с защитой 39

03.02.22.12



 нержавеющая сталь, пластмасса

B

G

DET



 100 g

 1/2"

R

Y

 20

 300 bar



Быстрозъемное соединение «мама» нар. резьба 3/8" 40

03.02.01.38

 нержавеющая сталь

 3/8"

 152 g



 20

 300 bar



Вам также может понадобиться:



Ремкомплект для быстрозъемного соединения «мама» – 5 цветов

07.04.01.01

см. стр. 39



...your access
to the
highest level
of hygiene





41 Быстросъемное соединение «мама» нар. резьба 3/8" с защитой

03.02.21.38



	нержавеющая сталь, пластмасса				
	3/8"		106 g		B G DET
	300 bar		20		R Y



42 Быстросъемное соединение «мама» вн. резьба 3/8"

03.02.02.38



	нержавеющая сталь			
	3/8"		140 g	
	300 bar		20	

43 Быстросъемное соединение «мама» вн. резьба 3/8" с защитой

03.02.12.38



	нержавеющая сталь, пластмасса				
	3/8"		106 g		B G DET
	300 bar		20		R Y



44 Вращающийся наконечник нар. резьба 1/2"

03.05.01.01



	нержавеющая сталь				
	1/2"		90 g		
	300 bar		20		Доступна инструкция монтажа.

45 Вращающийся наконечник вн. резьба 1/2"

03.05.01.02



	нержавеющая сталь				
	1/2"		112 g		
	300 bar		20		Доступна инструкция монтажа.









...your access
to the
highest level
of hygiene











46 Вращающийся наконечник с быстрозъемным соединением «папа»

03.05.01.10

	 нержавеющая сталь			
	 1/2"	 89 g		 Доступна инструкция монтажа.
	 300 bar	 20		







47 Прессованный наконечник нар. резьба 1/2"

03.06.01.01

	 нержавеющая сталь			
	 1/2"	 71 g		
	 300 bar	 20		







48 Прессованный наконечник вн. резьба 1/2"

03.06.01.02

	 нержавеющая сталь			
	 1/2"	 79 g		
	 300 bar	 20		







49 Прессованный наконечник с быстрозъемным соединением «папа»

03.06.01.10

	 нержавеющая сталь			
	 1/2"	 961 g		
	 300 bar	 20		

50 Прессованный наконечник вн. резьба 1/2" - коническое уплотнение

03.06.01.05

	 нержавеющая сталь			
	 1/2"	 76 g	 конус	
	 300 bar	 20		



...your access
to the
highest level
of hygiene



Поворотное соединение 1/2"			51
			07.07.00.00
нержавеющая сталь			
1/2"	70 g	360°	

			Муфта 1/4"	52
			09.01.14.14	
нержавеющая сталь				
1/4"	15 g			

			Муфта 1/2"	53
			09.01.12.12	
нержавеющая сталь				
1/2"	25 g			

Вращающиеся фитинги для шлангов ULTRA HYGIENIC®

Смотровое отверстие

Позволяет проверить прилегает ли шланг к упорному буртику на фитинге.

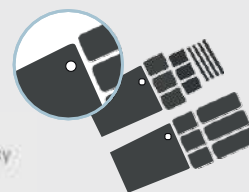

В нашем предложении находятся также **вращающиеся фитинги для шлангов ULTRA HYGIENIC®**. Это продукты многоразовые, самосборные. Благодаря специально оптимизированному гребню и шагу резьбы, фитинги могут многократно раскручиваться и повторно накручиваться. Все вращающиеся фитинги разработаны с учетом толщины и диаметра шланга, что полностью исключает возможность утечек.

В нашем предложении вы сможете найти два типа данных фитингов – для шланга ULTRA HYGIENIC® (Центральная система мойки), для шланга низкого давления (городская водопроводная сеть) – стр.68.

...your access
to the
highest level
of hygiene





54 Ниппель редукционный 3/4 нар. - 1/2" нар.

03.03.34.12



нержавеющая сталь

3/4"



1/2"



50 g

55 Соединение редукционное 3/4 нар. - 1/2" вн.

09.00.34.12



нержавеющая сталь

3/4"



1/2"



21 g

...your access
to the
highest level
of hygiene



ЦЕНТРАЛЬНАЯ СИСТЕМА МОЙКИ (ДО 25 BAR) Соединения из нержавеющей стали

Соединение редукционное 1/2" нар - 1/4" вн					56
09.00.12.14					
нержавеющая сталь					
1/2"		1/4"		19 g	

Ниппель 1/2"					57
03.03.01.12					
нержавеющая сталь					
1/2"		1/2"		43 g	

Удлинительный ниппель 1/2"					58
09.02.01.02					
нержавеющая сталь					
1/2"		1/2"		29 g	

	Ремкомплект для быстросъемного соединения «мама»					59
	07.04.01.01					
	нержавеющая сталь, EPDM резина, пластмасса					
	1/2"		32 g			



Уплотнения для женского быстросъёма					60
07.05.01.12					
EPDM резина					
<1 g				Zestaw 2 sztuk. Set of 2 pcs. Набор из 2 шт.	

...your access to the highest level of hygiene





КРАНЫ И ПИСТОЛЕТЫ



Пистолеты и шаровые краны, предназначенные для Центральной системы мойки, изготовлены из нержавеющей стали и материалов, устойчивых к механическим повреждениям. Благодаря этому корпус этих изделий полностью устойчив к химическим веществам.

Основными преимуществами пистолетов являются большие внутренние поперечные сечения, которые не ослабляют консистенцию пены. Некоторые из пистолетов оснащены прогрессивным триггером, то есть системой постепенного выключения, поэтому Вы можете защищать насосную станцию и водопровод.

Различные варианты этих продуктов, которые доступны в нашем предложении, позволяют Вам выбрать правильное решение. Это готовые к креплению насадки пистолеты, оснащенные женскими быстросъемами, а также поворотными соединениями.

Шаровые краны доступны с двумя видами защит – из нержавеющей стали, а также из резины, которая дополнительно защищает руки рабочего при промывании горячей водой.

...your access
to the
highest level
of hygiene

...your access to the highest level of hygiene



КРАН ULTRA HYGIENIC® С ЗАЩИТОЙ ИЗ НЕРЖАВЕЮЩЕЙ СТАЛИ



ЦЕНТРАЛЬНАЯ СИСТЕМА МОЙКИ (ДО 25 БАР) Краны и пистолеты

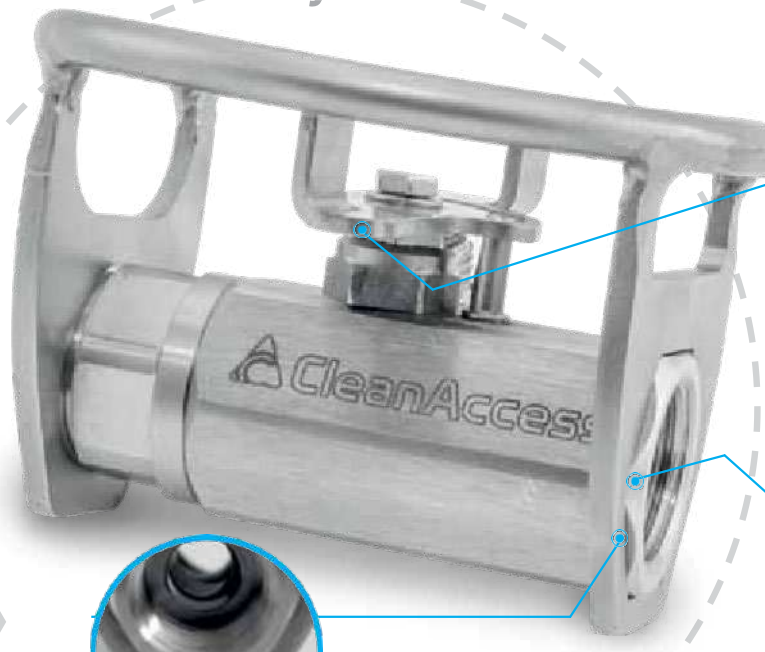

Ограничитель рабочего поля бабочки,облегчающий использование



Повторяемый и точно выточенный гвинт,согласно с нормами ISO.

Повторяемая и точно выточенная резьба соответственно стандартам ISO.

Fixing the cover eliminates the ability to turn the cover relative to the butterfly.

Фиксация защиты исключает возможность перевернуть защиту относительно бабочки.

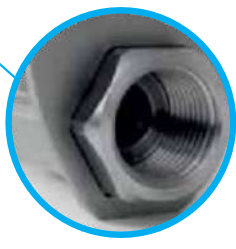

02.01.01.02

Zawór ze stali nierdzewnej w osłonie z szybkozłączem żeńskim
Ball valve with stainless steel protection and female quick coupling in antibacterial protection
Кран с защитой из нержавеющей стали с женским быстрозъемом в антибактериальной защите



02.01.01.12

Zawór ze stali nierdzewnej w osłonie
Ball valve with stainless steel protection
Кран с защитой из нержавеющей стали



02.00.00.00

Zawór ze stali nierdzewnej
Stainless steel ball valve - butterfly
Кран из нержавеющей стали - бабочка



02.00.00.01

Zawór ze stali nierdzewnej z rączką
Stainless steel ball valve - handle
Кран из нержавеющей стали - ручка



...your access to the highest level of hygiene



Pistolety | Guns | Пистолеты

61 Пистолет для ЦСМ с быстрьюёмом «мама» и поворотным соединением

02.01.03.03



	нержавеющая сталь, пластики, резинка			B	
	80 l/min		1/2"		
	125 bar		Быстрьюёмное соединение мама		
	150°C		546 g		

Доступные версии пистолета ЦСС

Артикул	
62 02.01.03.01	Пистолет для ЦСМ с быстрьюёмом «мама»
63 02.01.03.00	Пистолет для ЦСМ с поворотным соединением

64 Пистолет для ЦСМ с задержкой выключения с быстрьюёмом «мама» и поворотным соединением

02.01.03.13



	нержавеющая сталь, пластики, резинка			B	
	100 l/min		1/2"		
	60 bar		Быстрьюёмное соединение мама		
	150°C		955 g		

Доступные версии пистолета ЦСС с прогрессивным курком

Артикул	
65 02.01.03.11	Пистолет для ЦСМ с задержкой выключения с быстрьюёмом «мама»
66 02.01.03.13	Пистолет для ЦСМ с задержкой выключения с поворотным соединением

...your access
to the
highest level
of hygiene



ЦЕНТРАЛЬНАЯ СИСТЕМА МОЙКИ (ДО 25 BAR) Краны и пистолеты

Пистолет для ЦСМ с задержкой выключения				67
02.01.20.10				
B	нержавеющая сталь, пластики			
	120 l/min	1/2"		
	60 bar	Вращающийся штуцер GW 1/2"		
	100°C	450 g		

Вам также может понадобиться:



03.02.21.38

см. стр. 34



03.02.21.12.DET

см. стр. 32



07.08.01.01

см. стр. 98

Краны



Шаровой кран 1/2" с защитой из нержавеющей стали с быстрьюемом «мама»				68		
02.01.01.02						
B	G	нержавеющая сталь, резинка				
R	Y	80 l/min			1/2"	
DET		60 bar			311 g	
		150°C			Быстрьюемое соединение мама	

...your access
to the
highest level
of hygiene





69 Шаровой кран 1/2" с защитой из нержавеющей стали

02.01.01.12



нержавеющая сталь			
80 l/min	1/2"		
60 bar	1/2"		
150°C	211 g		



70 Шаровой кран 1/2" с плоским рычагом

02.00.00.01



нержавеющая сталь			
80 l/min	1/2"		
60 bar	1/2"		
150°C	152 g		



71 Шаровой кран 1/2" с бабочкой

02.00.00.00



нержавеющая сталь			
80 l/min	1/2"		
60 bar	1/2"		
150°C	142 g		



72 Шаровой кран 1/2" в резиновой защите с быстрьюсъемом «мама»

02.01.02.02



нержавеющая сталь, резинка			
80 l/min	1/2"		
60 bar		Быстрьюсъемное соединение мама	
95°C	430 g		



...your access
to the
highest level
of hygiene





ЦЕНТРАЛЬНАЯ СИСТЕМА МОЙКИ (ДО 25 БАР) Пистолеты и Краны



Шаровой кран 1/2" в резиновой защите				73
				02.01.02.01
<div style="display: flex; flex-wrap: wrap;"> <div style="margin-right: 5px;">B</div> <div style="margin-right: 5px;">G</div> <div style="margin-right: 5px;">R</div> <div style="margin-right: 5px;">Y</div> </div>	нержавеющая сталь, резинка			
	80 l/min		1/2"	
	60 bar		1/2"	
	95°C		362 g	

Защита из нержавеющей стали для крана				74
				07.02.01.12
нержавеющая сталь				
82 mm				
71 g				



Держатель для пистолета и крана				75
				04.10.00.01
нержавеющая сталь				
155 g				
70 x 60 x 80 mm				



...your access to the highest level of hygiene



НАСАДКИ ULTRA HYGIENIC® И ФОРСУНКИ



Использование насадок и форсунок в процессе мойки чрезвычайно важно. Выбор правильной калибрации насадки существенно влияет на эффективность мойки, сокращает ее время, а также снижает затраты, связанные с потреблением сред – воды и химикатов. Угол струи воды, а также поток должны быть адаптированы к типу поверхности, подлежащей мойке, и данной стадии – ополаскиванию, нанесению пены, дезинфекции.

Насадки доступны с тремя различными типами защит форсунок: антибактериальными, детектируемыми и из нержавеющей стали. Все насадки, также для нанесения пены, изготовлены исключительно из нержавеющей стали.

Для ополаскивания всегда используйте подходящую насадку.

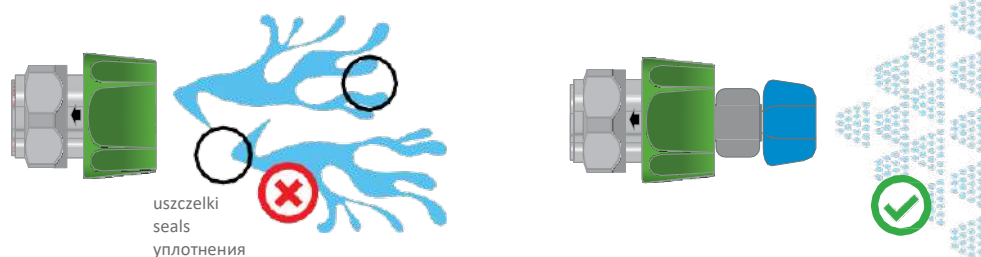

...your access
to the
highest level
of hygiene

...your access to the highest level of hygiene



ULTRA HYGIENIC® АНТИБАКТЕРИАЛЬНАЯ ЗАЩИТА ФОРСУНКИ



ЦЕНТРАЛЬНАЯ СИСТЕМА МОЙКИ (ДО 25 БАР) Насадки и форсунки

UH ULTRAHYGIENIC
+ Safety FIRST

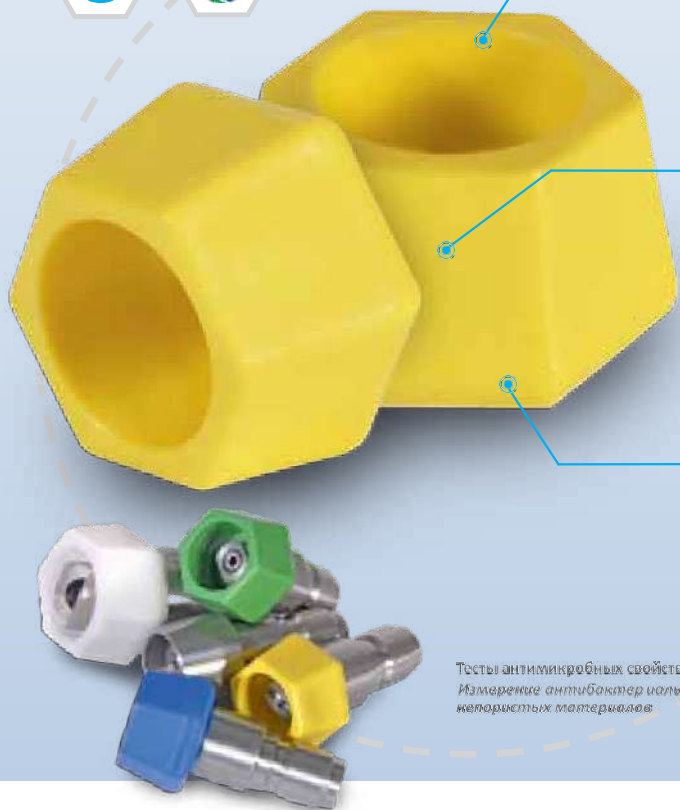

Антибактериальные и бактериостатические свойства

Антибактериальная защита существенно влияет на процессы очистки и дезинфекции, редуцирует возможность поверхностного перекрестного загрязнения, происходящего из материала защиты.

Антибактериальный препарат Polysilver подавляет рост бактерий, в том числе кишечной палочки и золотистого стафилококка до 92,1%.

Тесты антимикробных свойств были проведены в соответствии с ISO 22196, 2011-Измерение антибактериальной активности на поверхности пластмасс и других полимерных материалов



Hexagonal Nozzle Protection shape prevents rolling of the lance.
Шестиугольная форма защиты форсунки препятствует качению

Концентрат производится в соответствии со следующими европейскими регламентами и правилами США:

- Регламент ЕС № 950/2009: Активные и интеллектуальные материалы, предназначенные для контакта с кожей
- Регламент (ЕС) № 1935/2004: О материалах и изделиях, предназначенных для контакта с пищевыми продуктами
- Регламент (ЕС) № 1129/2011 - Пищевые добавки
- FDA - часть 184 - Непосредственные пищевые вещества в общем признали безопасными



Osłona dostępna w wersji wykrywalnej.
Cover available in a detectable version.
Обложка доступна в детектируемой версии.

...your access
to the
highest level
of hygiene





76 Насадка для ополаскивания плоским факелом 70 мм, 25°/30 л/мин

04.07.25.30



нержавеющая сталь, антибактериальный полипропилен

25°/30 л/м

20

70 mm

57 g



Доступна с защитой для насадки из нержавеющей стали. Индекс: 04.07.25.30.SS

B



77 Металлодетектируемая насадка для ополаскивания плоским факелом 70 мм, 25°/30 л/мин

04.07.25.30.DET



NEW

нержавеющая сталь, антибактериальный полипропилен

25°/30 л/м

20

70 mm

67 g

DET



78 Насадка для ополаскивания плоским факелом 500 мм, 25°/30 л/мин

04.50.25.30

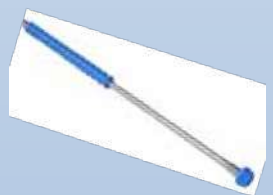

нержавеющая сталь, антибактериальный полипропилен

25°/30 л/м

20

500 mm

330 g



Доступна с защитой для насадки из нержавеющей стали. Индекс: 04.50.25.30.SS

B



Выбранные копия доступны с защитой форсунки из нержавеющей стали.

...your access
to the
highest level
of hygiene



Насадки Ultra Hygienic®



ЦЕНТРАЛЬНАЯ СИСТЕМА МОЙКИ (ДО 25 БАР) Насадки и форсунки

Ополаскивание плоским факелом

Ополаскивание игольной струей

Нанесение пены

Дезинфекция

<p>25° / 25l/m 25° / 30l/m 40° / 30l/m</p>	<p>00° / 20l/m 00° / 30l/m 00° / 40l/m</p>	<p>50° / 200l/m 65° / 150l/m</p>	<p>15° / 20l/m 15° / 25l/m 15° / 30l/m 15° / 40l/m</p>
<p>70 mm 500 mm 700 mm 900 mm</p>	<p>70 mm 500 mm</p>	<p>70 mm 220 mm</p>	<p>70 mm</p>

Мы приглашаем вас ознакомиться с инструкцией по созданию кодов для нестандартных насадок. Благодаря этому вы можете создавать насадки, идеально подходящие для ваших потребностей.

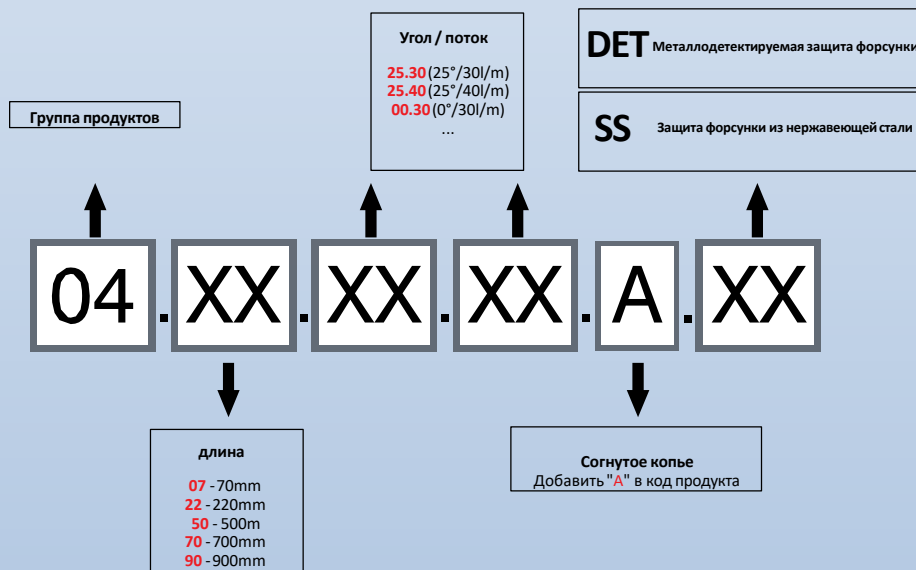

Пример

04.70.40.30.A.SS

Угловая насадка из нержавеющей стали 700 мм, 40° / 30 л / м с защитой насадки из нержавеющей стали

Если вас интересуют другие параметры насадки, длина копыя, пожалуйста, свяжитесь с нами info@defaeco.ru



Мы выполним индивидуальные заказы.

www.clean-access.c

...your access to the highest level of hygiene





79 Угловая насадка для ополаскивания плоским факелом 500 мм, 25°/30 л/мин, 15°

04.50.25.30.A



	нержавеющая сталь, антибактериальный полипропилен
--	---

	25°/30 л/м
--	------------

	20
--	----



Доступна с защитой для насадки из нержавеющей стали. Индекс: 04.50.25.30.A.SS

	500 mm
--	--------

	15°
--	-----

	330 g
--	-------



B



80 Насадка для ополаскивания плоским факелом 700 мм, 25°/30 л/мин

04.70.25.30

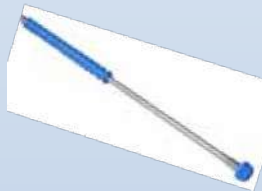

	нержавеющая сталь, антибактериальный полипропилен
--	---

	25°/30 л/м
--	------------

	20
--	----



Доступна с защитой для насадки из нержавеющей стали : 04.70.25.30.SS и согнуты: 04.70.25.30.A

	700 mm
--	--------



	650 g
--	-------



B



81 Насадка для ополаскивания плоским факелом 900 мм, 25°/30 л/мин

04.90.25.30

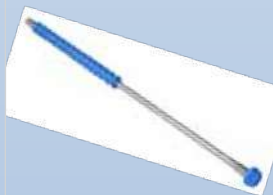

	нержавеющая сталь, антибактериальный полипропилен
--	---

	25°/30 л/м
--	------------

	20
--	----



Доступна с защитой для насадки из нержавеющей стали : 04.70.25.30.SS и согнуты: 04.90.25.30.A

	900 mm
--	--------



	719 g
--	-------



B



82 Насадка для ополаскивания игольной струей 70 мм, 00°/20 л/мин

04.07.00.20



	нержавеющая сталь, антибактериальный полипропилен
--	---

	00°/20 л/м
--	------------

	20
--	----



Доступна с защитой для насадки из нержавеющей стали. Индекс: 04.07.00.20.SS

	70 mm
--	-------



	51 g
--	------

G





...your access
to the
highest level
of hygiene







ЦЕНТРАЛЬНАЯ СИСТЕМА МОЙКИ (ДО 25 БАР) Насадки и форсунки

UH	Насадка для ополаскивания игольной струей 500 мм, 00°/20 л/мин			83	
				04.50.00.20	
G	✕ нержавеющая сталь, антибактериальный полипропилен				
		i	00°/20 l/m		20
		Доступна с защитой для насадки из нержавеющей стали. Индекс: 04.50.00.20.SS	500 mm		330 g

UH	Насадка для нанесения пены 70 мм, 50°/200л/мин			84	
				04.07.50.200	
W	✕ нержавеющая сталь, антибактериальный полипропилен				
			50°/200 l/m		20
		70 mm	96 g		

UH	Насадка для нанесения пены 220 мм, 50°/200 л/мин			85	
				04.22.50.200	
W	✕ нержавеющая сталь, антибактериальный полипропилен				
			50°/200 l/m		20
		220 mm	150 g		

UH	Насадка для дезинфекции, 70 мм, 15°/20 л.мин			86	
				04.07.15.20	
Y	✕ Нержавеющая сталь, Антибактериальный полипропилен				
		i	15°/20 l/m		20
		Dostępna z osłoną do dyszy ze stali nierdzewnej. Kod: 04.07.15.20.SS Available also with stainless steel nozzle protection. Code: 04.07.15.20.SS Доступна с защитой для насадки из нержавеющей стали. Индекс: 04.07.15.20.SS	70 mm		57 g

...your access
to the
highest level
of hygiene





87 Комплект насадок № 1

04.11.00.01



нержавеющая сталь, антибактериальный полипропилен

B W

500 mm, 220 mm, 70 mm

 25°/30 l/m
50°/200 l/m
15°/20 l/m

Y

600 g



88 Комплект насадок № 2

04.11.00.02



нержавеющая сталь, антибактериальный полипропилен

B G

70 mm, 70 mm, 70 mm

 25°/30 l/m
00°/20 l/m
50°/200 l/m

W

260 g



89 Комплект насадок № 3

04.11.00.03



нержавеющая сталь, антибактериальный полипропилен

B G

500 mm, 70 mm, 70 mm, 70 mm

 25°/30 l/m
00°/20 l/m
50°/200 l/m
15°/20 l/m

W Y

1 kg



90 Защита форсунки 1/2" для пены

07.07.01.02



антибактериальный полипропилен

W

20 mm

11 g



...your access
to the
highest level
of hygiene



...your access to the highest level of hygiene

WYKRYWALNA OSŁONA DYSZY
DETECTABLE NOZZLE PROTECTION
МЕТАЛЛОДЕТЕКТИРУЕМАЯ ЗАЩИТА ФОРСУНКИ

UH ULTRAHYGIENIC

⊕ Safety FIRST

ЦЕНТРАЛЬНАЯ СИСТЕМА МЛ (ДО 25 БАР) Насадки и форсунки



Trwale i higieniczne tworzywo.
Durable and hygienic material.
Прочный и гигиеничный материал.

Materiał zawiera drobne cząstki metalu,
dzięki czemu ewentualny odłamek
zostanie wykryty wykrywaczem metali.

Material contains small metal particles,
thanks to which a potential splinter will
be detected by a metal detector.

Материал содержит маленькие
металлические частицы, благодаря
которым, потенциальный осколок будет
обнаружен детектором металла.

safe
detectable



Sześcioramienny kształt osłony dyszy zapobiega przetaczaniu się lancy.
Hexagonal Nozzle Protection shape prevents rolling of the lance.
Шестиугольная форма защиты крышки форсунки препятствует качению.

...your access
to the
highest level
of hygiene



Комплект насадок № 1



Комплект насадок №2

Комплект насадок № 3

...your access
to the
highest level
of hygiene



ЦЕНТРАЛЬНАЯ СИСТЕМА МОЙКИ (ДО 25 БАР) Насадки и форсунки

UH Антибактериальная защита форсунки ¼" 91

07.07.01.01

B G Y	антибактериальный полипропилен	14 mm	6 g	
	Другие цвета доступны по запросу.			

UH Защита форсунки ¼" из нержавеющей 92

07.00.01.01

нержавеющая сталь	14 mm	29 g	

UH Металлодетектируемая защита форсунки ¼" 93

07.07.01.01.DET

DET	антибактериальный полипропилен	14 mm	7 g	



После мойки повесьте насадки на держатель. Держатели в наборах с насадками или отдельно – стр. 58.



...your access
to the
highest level
of hygiene





94 Форсунка 1/4", 25°/30 л/мин для ополаскивания плоским факелом

07.06.25.30



нержавеющая сталь

24 g

25°/30 л/м

1/4"



Доступны также версии





	индекс		
95	07.06.25.25	25°/25 л/мин	1/4"
96	07.06.15.20	15°/20 л/мин	1/4"
97	07.06.15.25	15°/25 л/мин	1/4"
98	07.06.15.30	15°/30 л/мин	1/4"
99	07.06.15.40	15°/40 л/мин	1/4"



...your access
to the
highest level
of hygiene



ЦЕНТРАЛЬНАЯ СИСТЕМА МОЙКИ (ДО 25 БАР) Насадки и форсунки





Форсунка 1/4", 00°/20л/мин для ополаскивания игольной струей				100
07.06.00.20				
 Нержавеющая сталь	 00°/20 l/m	 11 g		
	 1/4"			

Доступны также версии



индекс			
07.06.00.30	00°/30 l/min	1/4"	101
07.06.00.40	00°/40 l/min	1/4"	102

Форсунка 50°/200 л/мин для нанесения пены				103
07.06.50.200				
 нержавеющая сталь	 50°/200 l/m	 36 g		
	 1/2"			

Форсунка 65°/150 л/мин для нанесения пены				104
07.06.65.150				
 нержавеющая сталь	 65°/150 l/m	 31 g		
	 1/2"			

...your access
to the
highest level
of hygiene





105 Держатель из нержавеющей стали для насадок – 3 поста

04.12.00.03



Нержавеющая сталь



141 x 38 x 26 mm



50 g



Монтажные штифты включены.

106 Держатель из нержавеющей стали для насадок – 4 поста

04.12.00.04



нержавеющая сталь



185 x 38 x 26 mm



67 g



Монтажные штифты включены.

107 Держатель из нержавеющей стали для насадок – 5 поста

04.12.00.05



нержавеющая сталь



230 x 38 x 26 mm



85 g



Монтажные штифты включены.

108 Держатель из нержавеющей стали для насадок – 3 поста

04.12.01.03



нержавеющая сталь



140 x 125 x 38mm



155 g



Монтажные штифты включены. Свободное место для наклейки.

109 Держатель из нержавеющей стали для насадок – 4 поста

04.12.01.04



нержавеющая сталь



185 x 125 x 38 mm



210 g



Монтажные штифты включены. Свободное место для наклейки.

...your access
to the
highest level
of hygiene

...your access to the highest level of hygiene



ЦЕНТРАЛЬНАЯ СИСТЕМА МОЙКИ (ДО 25 БАР) Насадки и форсунки

...your access
to the
highest level
of hygiene

Держатель из нержавеющей
стали для насадок – 5 поста
04.12.01.05

 нержавеющая сталь

 Монтажные штифты включены. Свободное место для
наклейки.

 230 x 125 x 38 mm

 260 g



Набор наклеек для насадок

07.10.01.00





CLEANING
SYSTEM
ACCESSORIES

СИСТЕМА МОЙКИ **НИЗКОГО ДАВЛЕНИЯ**
СЕТЕВАЯ ВОДА



...your access
to the
highest level
of hygiene



ШЛАНГИ НИЗКОГО ДАВЛЕНИЯ



Шланги, используемые для системы мойки низкого давления, чрезвычайно гибки и долговечны, их можно использовать для горячей и холодной воды. Шланг HYGIENIC так же устойчив к некоторым химическим веществам. Как и все наши шланги, он соответствует европейским требованиям к контакту с пищевыми веществами. Беспыльный синий внешний слой устойчив к жирам, смазкам и моющим средствам.



Hygienic hose....
perfect hose for your needs...



ШЛАНГИ НИЗКОГО ДАВЛЕНИЯ



СИСТЕМА ОЧИСТКИ НИЗКОГО ДАВЛЕНИЯ ШЛАНГИ HYGIENIC



Maksymalne ciśnienie robocze
Maximum working pressure
Максимальное рабочее давление

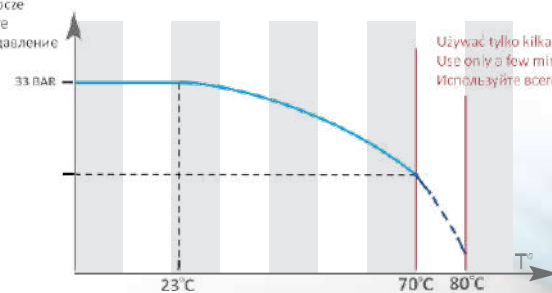

Używać tylko kilka minut
Use only a few minutes
Используйте всего несколько минут

...your access
to the
highest level
of hygiene



112 Шланг HYGIENIC					
01.02.00.00					
	PVC, poliester PVC, polyester ПВХ, полиэстер			B	
	1/2"	4 mm			
	100 m	23,7 kg			
	20 bar	-15°C / 70°C			

113 Шланг HYGIENIC с прессованными фитингами нар. резьба 1/2" - 20 м					
01.02.20.01					
	PVC, poliester, stal nierdzewna, teflon PVC, polyester, stainless steel, teflon ПВХ, полиэстер, нержавеющая сталь, тефлон			B	
	1/2"	4 mm			
	20 m	5 kg			
	20 bar	-15°C / 70°C			

Доступные длины и типы фитингов

	код code индекс			
114	01.02.15.01	15 m		3823 g
115	01.02.15.02	15 m		3823 g
116	01.02.20.02	20 m		5008 g
117	01.02.25.01	25 m		6193 g
118	01.02.25.02	25 m		6193 g



Вам также может понадобиться:



02.02.00.01

zobacz str. | see page | см. стр. 73



02.02.01.02

zobacz str. | see page | см. стр. 73



07.05.02.12

zobacz str. | see page | см. стр. 98



...your access
to the
highest level
of hygiene



СИСТЕМА ОЧИСТКИ НИЗКОГО ДАВЛЕНИЯ ШЛАНГИ HYGIENIC

H	Шланг HYGIENIC 3/4", 25 m			119
				01.02.00.34
	B	PVC, poliester PVC, polyester ПВХ, полиэстер		
		3/4"	4,5 mm	
		25 m	11 kg	
	20 bar	-15°C / 70°C		

H	Шланг HYGIENIC с прессованными фитингами нар. резьба 3/4" - 25 m			120
				01.02.25.34
	B	PVC, poliester, stal nierdzewna, teflon PVC, polyester, stainless steel, teflon ПВХ, полиэстер, нержавеющей сталь, тефлон		
		3/4"	4,5 mm	
		25 m	11,4 kg	
	20 bar	-15°C / 70°C		

H	Шланг HYGIENIC с прессованными фитингами вн. резьба 3/4" - 25 m			121
				01.02.25.43
	B	PVC, poliester, stal nierdzewna, teflon PVC, polyester, stainless steel, teflon ПВХ, полиэстер, нержавеющей сталь, тефлон		
		3/4"	4,5 mm	
		25 m	11,4 kg	
	20 bar	-15°C / 70°C		

H	Шланг HYGIENIC с прессованными фитингами нар. резьба 3/4" - 25 m			122
				01.02.34.43
	B	PVC, poliester, stal nierdzewna, teflon PVC, polyester, stainless steel, teflon ПВХ, полиэстер, нержавеющей сталь, тефлон		
		3/4"	4,5 mm	
		25 m	11,4 kg	
	20 bar	-15°C / 70°C		

...your access
to the
highest level
of hygiene





СОЕДИНЕНИЯ ИЗ НЕРЖАВЕЮЩЕЙ СТАЛИ



Все соединения производятся исключительно из нержавеющей стали. Проектируя соединения мы руководствуемся не только качеством и функциональностью, но и гигиеной. Мы минимизируем возможные зазоры, углубления, трещины. Быстросъёмные соединения и фитинги выполнены с плоским уплотнением, которое является чрезвычайно гигиеничным. Комбинация двух плоских элементов с использованием тефлонового уплотнения гарантирует идеально уплотненное соединение, где грязь и бактерии не накапливаются.

Каждое изделие, производимое нами, проходит контроль качества с помощью сертифицированного резьбомера. Продукты подвергаются также гидростатическому тестированию на постоянной основе.

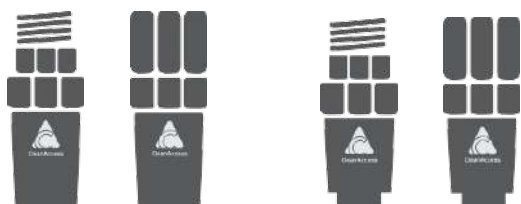







...your access
to the
highest level
of hygiene



123 Вращающийся наконечник нар. резьба 1/2"

03.05.02.01







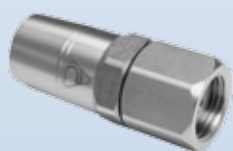

 нержавеющая сталь				 Доступна инструкция монтажа.
 1/2"	 110 g			
 300 bar	 20			

124 Вращающийся наконечник вн. резьба 1/2"

03.05.02.02





 нержавеющая сталь				 Доступна инструкция монтажа.
 1/2"	 133 g			
 300 bar	 20			

125 Прессованный наконечник нар. резьба 1/2"

03.06.01.01



 нержавеющая сталь				
 1/2"	 71 g			
 300 bar	 20			

126 Прессованный наконечник вн. резьба 1/2"

03.06.01.02







 нержавеющая сталь				
 1/2"	 79 g			
 300 bar	 20			

127 Прессованный наконечник вн. резьба 1/2" - коническое уплотнение

03.06.01.05



 нержавеющая сталь			 cone конус
 1/2"	 76 g		
 300 bar	 20		

...your access
to the
highest level
of hygiene



...your access to the highest level of hygiene



ЗАЩИТА БЫСТРОСЪЕМА

UH ULTRAHYGIENIC

⊕ Safety FIRST

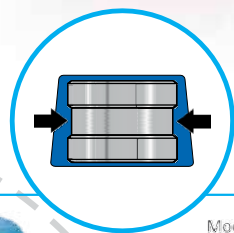

Mocowanie osłony metodą wtrysku eliminuje całkowicie jej zsuwanie się.
Fixing the protection with the injection method completely eliminates its sliding down.
Крепление защиты методом инъекции полностью исключает ее скольжения вниз.

Specjalne wyżłobienia ułatwiają użytkowanie.
Special grooves for easy handling.
Эргономичная форма для легкого использования.

Antybakteryjny materiał
Antibacterial material
Антибактериальный материал



Zestaw naprawczy szybkozłączki żeńskiej dostępny w 4 kolorach i w wersji wykrywalnej.

Repair kit for the female quick coupling available in 4 colors and metal detectable version.

Ремкомплект для женского быстросъема доступен в 4 цветах и обнаруживаемой версии.

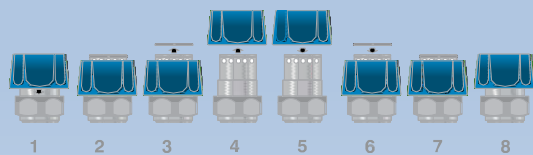

Łatwa i szybka wymiana osłony.
Easy and quick change of the protection.
Простая и быстрая замена защиты.

Методом СИСТЕМА НИЖЕКОГО ДАВЛЕНИЯ Соединения из нержавеющей стали

...your access to the highest level of hygiene



128 Прессованный наконечник нар. резьба 3/4"

03.34.01.01



нержавеющая сталь

3/4"

200 g



300 bar

20

129 Прессованный наконечник вн. резьба 3/4"

03.34.01.02



нержавеющая сталь

3/4"

107 g



300 bar

20

130 Фитинг для шланга 1/2" - 3/4"

03.04.12.34



нержавеющая сталь

1/2" - 3/4"

1/2"



44 g

20

131 Поворотное соединение 1/2"

07.07.00.00



нержавеющая сталь

1/2"

70 g



300 bar

20

360°



Остальное предложение соединений можно найти в главе 4.2 - страница





ПИСТОЛЕТЫ



Профессиональные пистолеты низкого давления в основном предназначены для распыления и мойки при температуре до + 95 ° C. В зависимости от их модели, имеют регулируемое сопло, плавное регулирование потока и блокировку выпуска. Конструкция из латуни, нержавеющей стали и высокопрочного пластика с эргономичной ручкой обеспечивает эффективную работу.



...your access
to the
highest level
of hygiene





МОЮЩАЯ СИСТЕМА НИЗКОГО ДАВЛЕНИЯ Пистолеты

Гигиеничный пистолет					132
02.02.04.01					
<div style="background-color: #0070C0; color: white; padding: 2px; border-radius: 3px; display: inline-block;">B</div>	нержавеющая сталь, полипропилен				
	1/2" 24 bar 90 °C				
	620 g 60 l/min				

Латунный пистолет в резиновой защите					133
02.02.01.01					
<div style="background-color: #0070C0; color: white; padding: 2px; border-radius: 3px; display: inline-block;">B</div> <div style="background-color: #0070C0; color: white; padding: 2px; border-radius: 3px; display: inline-block; margin-left: 5px;">W</div> <div style="background-color: #FFD700; color: white; padding: 2px; border-radius: 3px; display: inline-block; margin-left: 5px;">Y</div> <div style="background-color: #DC143C; color: white; padding: 2px; border-radius: 3px; display: inline-block; margin-left: 5px;">R</div> <div style="background-color: #008000; color: white; padding: 2px; border-radius: 3px; display: inline-block; margin-left: 5px;">G</div>	латунь, резина EPDM, нержавеющая сталь				
	1/2" 24 bar 95 °C				
	535 g				

Латунный пистолет с фитингом 1/2" - 3/4"					134
02.02.01.02					
<div style="background-color: #0070C0; color: white; padding: 2px; border-radius: 3px; display: inline-block;">B</div> <div style="background-color: #0070C0; color: white; padding: 2px; border-radius: 3px; display: inline-block; margin-left: 5px;">W</div> <div style="background-color: #FFD700; color: white; padding: 2px; border-radius: 3px; display: inline-block; margin-left: 5px;">Y</div> <div style="background-color: #DC143C; color: white; padding: 2px; border-radius: 3px; display: inline-block; margin-left: 5px;">R</div> <div style="background-color: #008000; color: white; padding: 2px; border-radius: 3px; display: inline-block; margin-left: 5px;">G</div>	латунь, резина EPDM, нержавеющая сталь				
	1/2" - 3/4" 24 bar 95 °C				
	574 g				

Пластмассовый пистолет в резиновой защите					135
02.02.02.01					
<div style="background-color: #0070C0; color: white; padding: 2px; border-radius: 3px; display: inline-block;">B</div> <div style="background-color: #0070C0; color: white; padding: 2px; border-radius: 3px; display: inline-block; margin-left: 5px;">W</div> <div style="background-color: #FFD700; color: white; padding: 2px; border-radius: 3px; display: inline-block; margin-left: 5px;">Y</div> <div style="background-color: #DC143C; color: white; padding: 2px; border-radius: 3px; display: inline-block; margin-left: 5px;">R</div> <div style="background-color: #008000; color: white; padding: 2px; border-radius: 3px; display: inline-block; margin-left: 5px;">G</div>	латунь, резина EPDM, нержавеющая сталь				
	1/2" 12 bar 50 °C				
	286 g				

Пластмассовый пистолет с фитингом 1/2" - 3/4"					136
02.02.02.02					
<div style="background-color: #0070C0; color: white; padding: 2px; border-radius: 3px; display: inline-block;">B</div> <div style="background-color: #0070C0; color: white; padding: 2px; border-radius: 3px; display: inline-block; margin-left: 5px;">W</div> <div style="background-color: #FFD700; color: white; padding: 2px; border-radius: 3px; display: inline-block; margin-left: 5px;">Y</div> <div style="background-color: #DC143C; color: white; padding: 2px; border-radius: 3px; display: inline-block; margin-left: 5px;">R</div> <div style="background-color: #008000; color: white; padding: 2px; border-radius: 3px; display: inline-block; margin-left: 5px;">G</div>	латунь, резина EPDM, нержавеющая сталь				
	1/2" - 3/4" 12 bar 50 °C				
	527 g				

...your access to the highest level of hygiene





”

Компанию оцениваем как надежного поставщика и делового партнера, гарантирующего высокое качество обслуживания и высокую долговечность продукции.

Производственный менеджер - Переработка мяса



LOW PRESSURE WASHING SYSTEM Stainless Steel Connections | МОЮЩАЯ СИСТЕМА НИЗКОГО ДАВЛЕНИЯ Соединения из нержавеющей стали



...your access
to the
highest level
of hygiene





137 Пистолет из нержавеющей стали в резиновой защите

02.02.03.01

	резина EPDM, нержавеющая сталь				
	1/2"	24 bar	95 °C		
	546 g				

138 Резиновая защита для пистолета

07.03.02.01

	резина				
	124 g				

139 Комплект запасных частей

07.03.02.03

	нержавеющая сталь, латунь				Рекомендуется для пистолетов низкого давления.
	57 g				

140 Душ – пистолет

02.02.11.01

	резина EPDM, нержавеющая сталь				
	1/2"	8 bar	60 °C		
	166 g				

141 Душ – пистолет с фитингом 1/2" - 3/4"

02.02.11.02

	пластик, резина EPDM				
	1/2" – 3/4"	8 bar	60 °C		
	210 g				



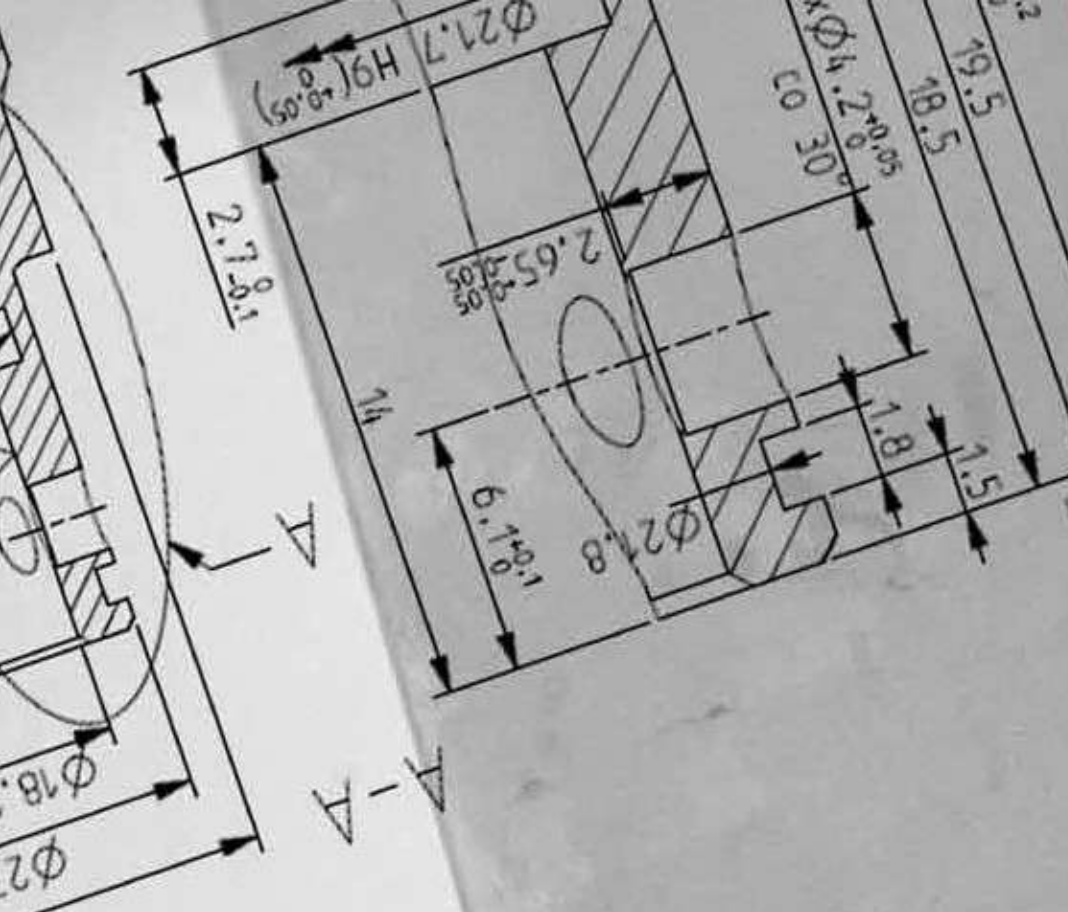
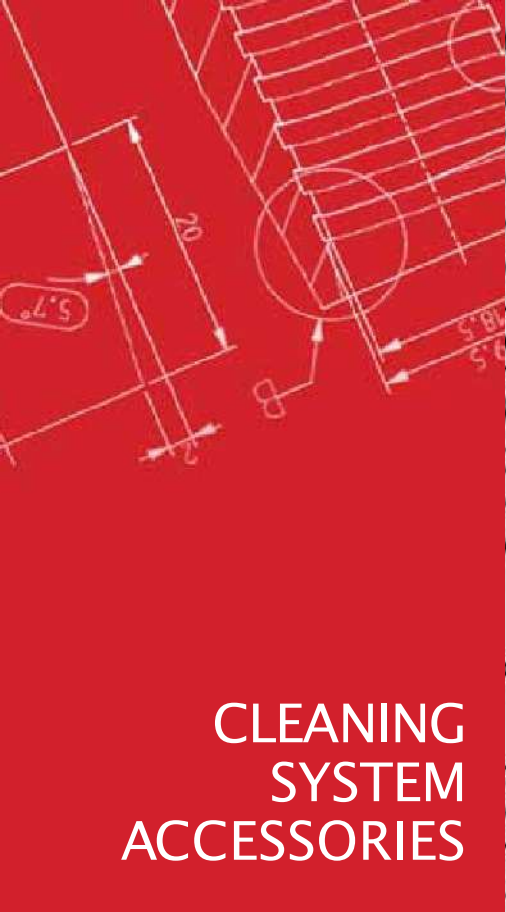

CLEANING
SYSTEM
ACCESSORIES

СИСТЕМА ЗАБОРА **ХИМИИ**



...your access
to the
highest level
of hygiene

142 Всасывающий шланг

08.01.01.01



PVC | PVC | ПВХ

70 g / 1 m

143 Всасывающий шланг с всасывающей трубкой

08.01.01.02



PVC, stainless steel | ПВХ, нержавеющая сталь

125 g

1500mm

144 Всасывающая насадка

08.00.00.01



нержавеющая сталь

Всасывающий фильтр завершен.

161 g

500 mm

соединение 6 mm

145 Всасывающая насадка со шлангом

08.02.01.00



PVC, stainless steel | ПВХ, нержавеющая сталь

240 g

500 mm + 1000 mm

146 Всасывающий фильтр 6 мм

08.00.00.00



нержавеющая сталь

15 g

Сменный фильтр - индекс 08.01.00.00

6 mm

...your access
to the
highest level
of hygiene



CHEMICAL SUCTION SYSTEM | СИСТЕМА ЗАБОРА ХИМИИ

Всасывающий фильтр нар. ¼"		147						
		08.00.00.01						
<table border="1"> <tr> <td> нержавеющая сталь</td> <td rowspan="3" style="text-align: center; vertical-align: middle;"></td> </tr> <tr> <td> Сменный фильтр - индекс 08.01.00.00</td> </tr> <tr> <td> 40 g</td> </tr> <tr> <td> 1/4"</td> <td></td> </tr> </table>		нержавеющая сталь		Сменный фильтр - индекс 08.01.00.00	40 g	1/4"		
нержавеющая сталь								
Сменный фильтр - индекс 08.01.00.00								
40 g								
1/4"								

		Ситечко	148						
		08.01.00.00							
<table border="1"> <tr> <td> нержавеющая сталь</td> <td rowspan="3" style="text-align: center; vertical-align: middle;"></td> </tr> <tr> <td> <1 g</td> </tr> <tr> <td> 18 mm</td> </tr> <tr> <td colspan="2"></td> <td>Совместим с: Индекс: 08.00.00.00, 08.00.00.01</td> </tr> </table>		нержавеющая сталь		<1 g	18 mm			Совместим с: Индекс: 08.00.00.00, 08.00.00.01	
нержавеющая сталь									
<1 g									
18 mm									
		Совместим с: Индекс: 08.00.00.00, 08.00.00.01							

		Обратный клапан нар. ¼" - 6 мм	149							
		08.00.01.00								
<table border="1"> <tr> <td> нержавеющая сталь</td> <td rowspan="3" style="text-align: center; vertical-align: middle;"></td> </tr> <tr> <td> 21 g</td> </tr> <tr> <td> 1/4"</td> </tr> <tr> <td></td> <td>Соединение 6 мм</td> </tr> <tr> <td></td> <td></td> </tr> </table>		нержавеющая сталь		21 g	1/4"		Соединение 6 мм			
нержавеющая сталь										
21 g										
1/4"										
	Соединение 6 мм									

		Обратный клапан нар. ¼" - нар. ¼"	150							
		08.00.01.02								
<table border="1"> <tr> <td> нержавеющая сталь</td> <td rowspan="3" style="text-align: center; vertical-align: middle;"></td> </tr> <tr> <td> 19 g</td> </tr> <tr> <td> 1/4"</td> </tr> <tr> <td></td> <td>1/4"</td> </tr> <tr> <td></td> <td></td> </tr> </table>		нержавеющая сталь		19 g	1/4"		1/4"			
нержавеющая сталь										
19 g										
1/4"										
	1/4"									

		Комплект запчастей для обратного клапана	151		
		08.00.01.10			
<table border="1"> <tr> <td> 2 g</td> <td rowspan="2" style="text-align: center; vertical-align: middle;"></td> </tr> <tr> <td></td> </tr> </table>		2 g			
2 g					





CLEANING
SYSTEM
ACCESSORIES

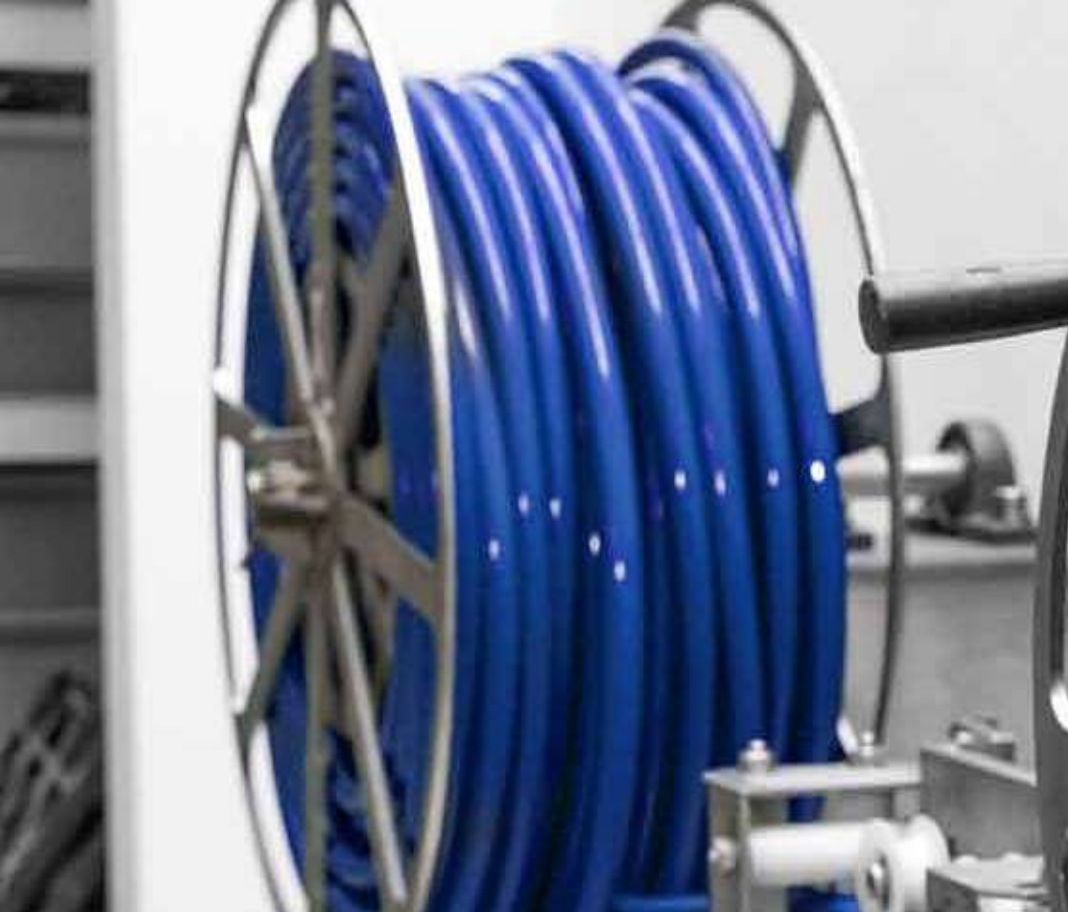

СИСТЕМА ХРАНЕНИЯ **ШЛАНГОВ**



...your access
to the
highest level
of hygiene



...your access to the highest level of hygiene



Выбор соответствующего продукта для конкретного применения и правильное использование - это только полдела. Хранение аксессуаров для мойки надлежащим образом, является также чрезвычайно важным аспектом. Правильный уход за моющими шлангами, их подвешивание на барабанах или вешалках существенно повлияет на их срок службы и предотвратит возможные повреждения. В нашем предложении вы найдете автоматические и ручные барабаны, стандартные держатели для шлангов, а так же специально разработанные поворотные кронштейны, благодаря которым вы избежите непредвиденных повреждений барабана или стены во время использования.



...your access
to the
highest level
of hygiene



152 Автоматический барабан для шланга 20 м 1/2"

05.01.20.12



stal nierdzewna | stainless steel | нержавеющей сталь

1/2" 20 m

17 kg

153 Автоматический барабан для шланга 25 м 1/2"

05.01.25.12



stal nierdzewna | stainless steel | нержавеющей сталь

1/2" 25m

28,5 kg

154 Автоматический барабан для шланга 35 м 1/2"

05.01.35.12



stal nierdzewna | stainless steel | нержавеющей сталь

1/2" 35m

29 kg

155 Автоматический барабан для шланга 20 м 3/4"

05.01.20.34



stal nierdzewna | stainless steel | нержавеющей сталь

3/4" 20m

28 kg

156 Автоматический барабан для шланга 25 м 3/4"

05.01.25.34







stal nierdzewna | stainless steel | нержавеющей сталь





3/4" 25m





28 kg





...your access
to the
highest level
of hygiene

Ручной барабан для 25 м шланга 1/2"			157
05.02.25.12			
 stal nierdzewna stainless steel нержавеющей сталь			
 1/2"	 25 m		
 8 kg			

Ручной барабан для 25 м шланга 3/4"			158
05.02.25.34			
 stal nierdzewna stainless steel нержавеющей сталь			
 3/4"	 25 m		
 11 kg			

Поворотный кронштейн			159
05.03.20.12			
 нержавеющей сталь			
 3 kg	 Совместим с барабаном 05.01.20.12		

Поворотный кронштейн			160
05.03.23.00			
 нержавеющей сталь			
 7 kg	 Совместим с барабаном: 05.01.35.12, 05.01.20.34, 05.01.25.34, 05.01.25.12,		

Монтажная пластина для барабана			161
05.00.00.10			
 stal nierdzewna stainless steel нержавеющей сталь			 NEW
 2 kg			
 305 x 305 x 3 mm			

...your access
to the
highest level
of hygiene



162 Бампер для шланга 1/2"

07.10.02.02



полипропилен

36 g

1/2"

163 Вешалка для шланга 25 м 1/2" с держателем крана/пистолета

05.04.25.00



нержавеющая сталь

865 g

25 m

Монтажные штифты включены.

380 x 220 x 295 mm



Никогда не наматывайте шланг на барабан, если в нем есть вода, особенно если она теплая а температура в помещении низкая. Это значительно продлит срок службы шланга и автоматического барабана. Оставшаяся в шланге вода создает дополнительную нагрузку на барабан и пружину, а также отрицательно влияет на материал и форму шланга.



...your access
to the
highest level
of hygiene

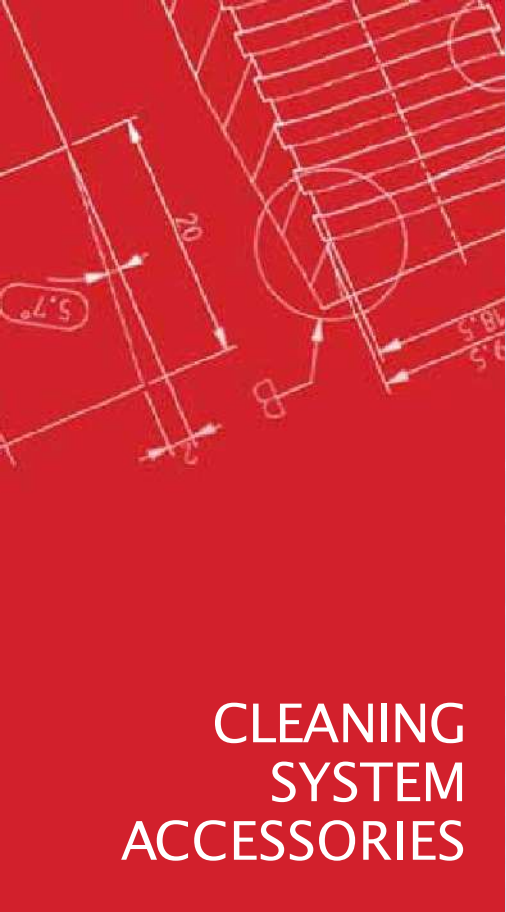

CLEANING SYSTEM ACCESSORIES



СИСТЕМА ХРАНЕНИЯ **ХИМИЧЕСКИХ** СРЕДСТВ



...your **access** to the highest level of **hygiene**



Из-за типа производимой пищи, условий, преобладающих в производственном цехе, и загрязнениц, создаваемых в ходе этого процесса, для мойки используются различные типы моющих и дезинфицирующих средств. Независимо от того, применяем ли мы кислотные или щелочные препараты, их следует хранить безопасным способом, не угрожая произведенным продуктам питания и работникам.

В соответствии с применимыми стандартами безопасности пищевых продуктов, такими как IFS, BRC, TESCO, моющие средства не должны находиться в цехе во время производственного процесса, а свободный доступ к ним должен быть исключен.

Идеальным решением является закрытая корзина с системой Master Key – один ключ для всех корзин на производственной площадке. В нашем предложении вы также найдете стандартные держатели для канистр для химии, а также держатели для небольших химических емкостей, например, для гигиенических шлюзов или умывальников.



...your **access**
to the
highest level
of **hygiene**



164 Корзина ECON под канистру 25 л

05.04.01.01

NEW



 нержавеющая сталь

 2,5 kg

 380 x 220 x 295 mm

 Монтажные штифты включены.

165 Корзина ECON под канистры 2 x 25 л

05.04.01.02

NEW



 нержавеющая сталь

 4,5 kg

 720 x 220 x 295 mm

 Монтажные штифты включены.

166 Корзина ECON под канистру 5 л

05.04.05.01

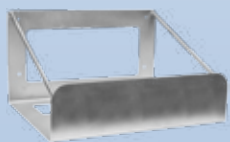

 нержавеющая сталь

 875 g

 230 x 240 x 135 mm

 Монтажные штифты включены.

167 Корзина ECON под канистру 10 л

05.04.10.01

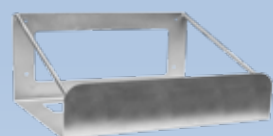

 нержавеющая сталь

 1120 g

 325 x 250 x 230 mm

 Монтажные штифты включены.

...your access
to the
highest level
of hygiene



...your access to the highest level of hygiene



ULTRAHYGIENIC® ЗАКРЫТАЯ КОРЗИНА ПОД КАНИСТРУ

UH ULTRAHYGIENIC

⊕ Safety FIRST

CHEMICALS STORAGE SYSTEM | СИСТЕМА ХРАНЕНИЯ ХИМИЧЕСКИХ СРЕДСТВ



Клара mocowana pod kątem zgodnie z HACCP
Angle flap according to HACCP
Угловая крышка согласно HACCP



Bezpieczny zamek - całkowity nadzór nad używaną substancją chemiczną
Safe lock - total supervision of used chemical
Безопасный замок - Полный контроль за использованием моющих средств
Master Key System - jeden klucz do wszystkich wieszaków
Master Key System - one key for all holders
Система Master Key - один ключ для всех держателей



Higieniczny design / Hygienic design
Гигиеничный дизайн

Łatwe utrzymanie czystości / Easy for cleaning
Простота очистки

Bezpieczeństwo użytkowania i wytrzymałość / Safety of use and durability
Безопасный в использовании и надежный



Wersja pojedyncza i podwójna
Single and double version
Для одной или двух канистр



Zgodnie z Globalną Normą Bezpieczeństwa Żywności, wydanie 7 (3.11 Zarządzanie Incydentami, wycofaniem produktu z rynku i z obrotu, Klauzula 3.11.1)
Zgodnie z IFS Food Standard do audytowania jakości oraz bezpieczeństwa produktów spożywczych, wydanie 6.6.10 Czyszczenie i Dezynfekcja, Klauzula 4.10.8)
Zgodnie ze Standardem Produkcji Żywności, wydanie 5.9 (Sekcja 9 Higiena Zakładu, Klauzula 9.8.1)
According to Global Standard Food Safety Issue 7 (3.11 Management of Incidents, Product Withdrawal, and product Recall, Clause 3.11.1)
According to IFS Food Standard for auditing quality and food safety of food products issue 6 (4.10 Cleaning and disinfection, Clause 4.10.8)

Согласно Международному Стандарту Безопасности Пищевых Продуктов, редакция 7 (3.11 Управление инцидентами, отзывом и отзывом из продажи и отзывом продукции, статья 3.11.1)

...your access to the highest level of hygiene

168 Закрытая корзина под канистру 25 л

05.04.00.03

NEW



нержавеющая сталь

5,5 kg

510 x 340 x 275 mm



Монтажные штифты включены.
Ключ в комплекте.



169 Закрытая корзина под канистры 2 x 25 л

05.04.00.04

NEW



нержавеющая сталь

9,5 kg

510 x 550 x 340 mm



Монтажные штифты включены.
Ключ в комплекте.



170 Закрытая корзина под канистру 5 л

05.04.00.05

NEW



нержавеющая сталь

4,2 kg

340 x 248 x 264 mm



Монтажные штифты включены.
Ключ в комплекте.



171 Закрытая корзина под канистру 10 л

05.04.00.10

NEW



нержавеющая сталь

4,7 kg

300 x 324 x 248 mm



Монтажные штифты включены.
Ключ в комплекте.



...your access
to the
highest level
of hygiene

172 Приёмный лоток

05.10.00.00



нержавеющая сталь

3 kg

322 x 265 x 150 mm

Совместим с: 05.04.00.01, 05.04.00.02, 05.04.00.03, 05.04.00.04

173 Единая монтажная пластина

05.00.00.03

NEW



нержавеющая сталь

0,62 kg

275 x 440 x 2 mm

174 Двойная монтажная пластина

05.00.00.04

NEW

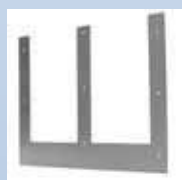

нержавеющая сталь

1 kg

550 x 440 x 2 mm



Наряду с универсальным ключом, закрывающим корзину для химических средств, наша компания добавляет удобный брелок из нержавеющей стали. Он идеально подходит для лазерной маркировки. Брелоки для ключей можно также заказать отдельно – Оборудование из нержавеющей стали – стр. 100.



...your access
to the
highest level
of hygiene

...your access to the highest level of hygiene



Ключ для закрытой корзины		
05.10.00.10		
175		
нержавеющая сталь		
Возможность лазерной маркировки по запросу.	47 g	
i	60 x 40 x 10 mm	

CHEMICALS STORAGE SYSTEM | СИСТЕМА ХРАНЕНИЯ ХИМИЧЕСКИХ СРЕДСТВ



...your access
to the
highest level
of hygiene



CLEANING SYSTEM ACCESSORIES

...your **access** to the highest level of **hygiene**

АКСЕССУАРЫ



...your **access**
to the
highest level
of **hygiene**



Каждому сотруднику, который участвует в процессе мойки, помимо прочных и эргономичных аксессуаров, также нужна соответствующая одежда. Безопасность и здоровье работника являются первоочередной задачей для каждого рабочего места, поэтому мы решили предложить средства индивидуальной защиты, такие как непроиокаемые костюмы и фартуки. Такая одежда обеспечивает работнику свободу движений, защищает его от воды и чистящих средств.

Также крайне важно позаботиться об аксессуарах, их обслуживании и правильном хранении. Мы хотим, чтобы каждый про-дукт, который получает наш клиент, был эффективным и готовым к работе. Перед отправкой каждый наш продукт готовится нами с высокой точностью и заботой о его дальнейшем использовании. Именно поэтому мы используем клеи и смазки, которые мы рекомендуем использовать при дальнейшем регулярном обслуживании.



...your access
to the
highest level
of hygiene



176 ULTRA HYGIENIC® НЕПРОМОКАЕМЫЙ КОСТЮМ

10.00.00.03

NEW



пу



720 g



M, L, XL



W

ДИАГРАММА РАЗМЕРА

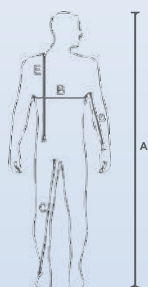

	M [cm]	L [cm]	XL [cm]
A	168-170	172-178	180-184
B	60	65	70
C	100	105	110
D	55	60	65
E	65	70	75



M-10.00.00.02,
L-10.00.00.03,
XL-10.00.00.04
Другие размеры и цвета
доступны по специальному
запросу.



ОБЩАЯ ИНФОРМАЦИЯ:

Непромокаемая одежда, состоящая из куртки с капюшоном и брюк на подтяжках, предназначена для работы с водой (осадки, струи проточной воды) и с едой. Её можно использовать при работе в сложных, неблагоприятных погодных условиях, особенно при контакте с водой, но она не обладает исключительным приложением.

177 Непромокаемый фартук

10.01.00.03

NEW



пу



400 g



L, XL



W

ДИАГРАММА РАЗМЕРА

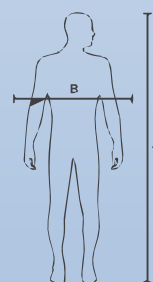

	L [cm]	XL [cm]	XXL [cm]
A	115	120	125
B	100	120	125



L-10.01.00.03
XL-10.01.00.04

Другие размеры и цвета
доступны по специальному
запросу.



ОБЩАЯ ИНФОРМАЦИЯ:

Фартук предназначен для работы с водой (осадки, струи проточной воды) и с едой. Его можно использовать при работе в сложных, неблагоприятных погодных условиях, особенно при контакте с водой, но он не обладает исключительным приложением.

...your access
to the
highest level
of hygiene

...your access to the highest level of hygiene



НЕПРОМОКАЕМЫЙ КОСТЮМ ULTRA HYGIENIC®

ACCESSORIES | АКСЕССУАРЫ



ULTRAHYGIENIC
Safety FIRST



...your access
to the
highest level
of hygiene





178 Манометр

07.10.10.10

NEW



нержавеющая сталь

40 bar max

590 g

Быстроръёмное соединение папа 1/2" в комплекте.

179 Зажимное кольцо

08.01.00.01



нержавеющая сталь

2 g

14 mm

Рекомендуемы для всасывающих шлангов.

180 Тефлоновое уплотнение

07.05.02.12



тефлон

<1 g

1/2"

набор 20 штук

181 Фиксатор резьбовых соединений 10 мл

07.08.01.01



10 ml

14 g

182 Смазка резьбовых соединений 100 мл

07.08.01.02



100 ml



...your access
to the
highest level
of hygiene



CLEANING
SYSTEM
ACCESSORIES

ОБОРУДОВАНИЕ ИЗ
НЕРЖАВЕЮЩЕЙ СТАЛИ



...your access
to the
highest level
of hygiene

...your access to the highest level of hygiene









Предложение оборудования из нержавеющей стали было создано в ответ на требования рынка, а также быстро растущие ожидания клиентов в отношении оборудования. Нержавеющая сталь полностью отвечает требованиям долговечности изделий, их устойчивости к повреждениям, обнаружению и способности идентифицировать. Благодаря использованию соответствующих технологий и инструментов, достигается соответствующая поверхность стальных элементов, а также радиусы изгиба, которые устраняют нежелательные трещины и пористость. Такие решения повышают гигиеническую и полезную ценность продуктов















Предложение изделий из нержавеющей стали включает в себя ручной инструмент, держатели, вешалки, диспенсеры и этикетки. Дополнительным преимуществом является возможность лазерной маркировки (Hallmarking), в соответствии с индивидуальным проектом клиента.







...your access
to the
highest level
of hygiene









183	Брелок	00.01.01.01	
 	 нержавеющая сталь	 Возможность лазерной маркировки по запросу.	
	 15 g		
	 60 x 25 x 2 mm		

184	Вертикальный настенный держатель для файлов	00.02.01.01	
 	 нержавеющая сталь	 Возможность лазерной маркировки по запросу. Совместим с прокладками формата А4.	
	 950 g		
	 315 x 245 x 32 mm		

185	Вертикальный настенный держатель для файлов	00.02.02.01	
 	 нержавеющая сталь	 Без спины. Возможность лазерной маркировки по запросу. Совместим с прокладками формата А4.	
	 612 g		
	 315 x 245 x 32 mm		

186	Горизонтальный настенный держатель для файлов	00.02.03.01	
 	 нержавеющая сталь	 Без спины. Возможность лазерной маркировки по запросу. Совместим с горизонтальными прокладками А4.	
	 536 g		
	 245 x 317 x 32 mm		

187	Вертикальный клипборд	00.03.01.01	
 	 нержавеющая сталь	 Возможность лазерной маркировки по запросу. Формат А4.	
	 415 g		
	 345 x 290 x 35 mm		

...your access
to the
highest level
of hygiene

...your access to the highest level of hygiene



ОБОРУДОВАНИЕ ИЗ НЕРЖАВЕЮЩЕЙ СТАЛИ



Осуществляем лазерную маркировку изделий, в соответствии с индивидуальными потребностями клиента.



По запросу клиентов мы осуществляем индивидуальные проекты.







STAINLESS STEEL EQUIPMENT | ОБОРУДОВАНИЕ ИЗ НЕРЖАВЕЮЩЕЙ СТАЛИ















AISI 304 - кислотостойкая сталь с хорошей коррозионной стойкостью в атмосферных условиях, природной воде, щелочных растворах, некоторых органических и неорганических кислотах.







AISI 314 - жаропрочная сталь с температурой до 1100 °С, характеризуется очень хорошей коррозионной стойкостью и высокой температурной стойкостью.







...your access
to the
highest level
of hygiene

188	Горизонтальный клипборд	
00.03.02.01		
 	 нержавеющая сталь	
	 440 g	 Возможность лазерной маркировки по запросу. А4 горизонталь формат.
	 330 x 230 x 35 mm	

189	Вертикальный подвесной клипборд	
00.03.03.01		
 	 нержавеющая сталь	
	 740 g	 Возможность лазерной маркировки по запросу. Формат А4.
	 345 x 230 x 70 mm	





190	Горизонтальный подвесной клипборд	
00.03.04.01		
 	 нержавеющая сталь	
	 780 g	 Возможность лазерной маркировки по запросу. А4 горизонталь формат.
	 330 x 230 x 70 mm	

191	Алюминиевый клипборд	
00.03.05.01		
 	 нержавеющая сталь, алюминий	
	 270 g	 Возможность лазерной маркировки по запросу. Формат А4.
	 330 x 230 x 35 mm	





192	Вертикальный клипборд В5	
00.03.06.01		
 	 нержавеющая сталь	
	 380 g	 Возможность лазерной маркировки по запросу. Формат В5.
	 245 x 165 x 35 mm	

...your access
to the
highest level
of hygiene





Горизонтальный клипборд B5 193
00.03.07.01

 нержавеющая сталь	
 Возможность лазерной маркировки по запросу. B5 горизонталь формат.	
 380 g	
 245 x 165 x 35 mm	

Алюминиевый клипборд B5 194
00.03.08.01

 нержавеющая сталь, алюминий	
 Возможность лазерной маркировки по запросу. Формат B5.	
 210 g	
 245 x 165 x 35 mm	



Держатель для клипбордов 195
00.03.01.02

 нержавеющая сталь	
 267 g	
 400 x 50 x 70 mm	

Настенный клипборд 6 x A4 196
00.03.09.01

























 нержавеющая сталь	
 Возможность лазерной маркировки по запросу. Формат A4 x 6.	
 420 g	
 400 x 50 x 70 mm	

Настенный клипборд 4 x A4 197
00.03.10.01



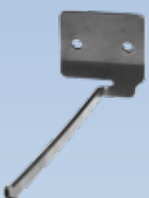

 нержавеющая сталь	
 Возможность лазерной маркировки по запросу. Формат A4 x 4.	
 300 g	
 330 x 920 x 25 mm	





...your access
to the
highest level
of hygiene











198	Клип для клипборда V.1 00.04.01.01			 нержавеющая сталь	
				 89 g	
				 150 x 70 x 35 mm	
199	Клип V.2 00.04.02.01			 нержавеющая сталь	
				 42 g	
				 150 x 70 x 35 mm	
200	Одинарный крюк 30 мм 00.05.03.01			 нержавеющая сталь	
				 33 g	
				 50 x 50 x 30 mm	
201	Одинарный крюк 70 мм 00.05.07.01			 нержавеющая сталь	
				 39 g	
				 50 x 50 x 70 mm	
202	Одинарный крюк 200 мм 00.05.20.01			 нержавеющая сталь	
				 48 g	
				 50 x 50 x 200 mm	



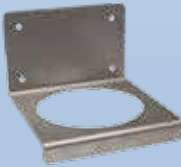

...your access
to the
highest level
of hygiene

Двойной крюк 70 мм 203	
00.05.07.02	
 нержавеющая сталь	
 48 g	
 50 x 50 x 70 mm	

Безопасный крюк 34 мм 204	
00.05.34.10	
 нержавеющая сталь	
 58 g	
 100 x 73 x 35 mm	







Безопасный крюк 160 мм 205	
00.05.20.10	
 нержавеющая сталь	
 220 g	
 160 x 115 x 87 mm	





Держатель для ведра 206	
00.06.01.01	
 нержавеющая сталь	
 Возможность лазерной маркировки по запросу.	
 870 g  215 x 170 x 215 mm	







Настенный диспенсер для рулона 207	
00.06.02.01	
 нержавеющая сталь	
 Возможность лазерной маркировки по запросу. Ролл заказывается отдельно.	
 5,7 kg  417 x 245 x 275 mm	



...your access
to the
highest level
of hygiene









208 Стенд для рулона		
00.06.03.01		
 	 нержавеющая сталь	 Возможность лазерной маркировки по запросу. Ролл заказывается отдельно.
	 112 cm	
	 417 x 245 x 275 mm	

209 Настенный диспенсер для салфеток V.1 - открытый		
00.06.04.01		
 	 нержавеющая сталь	 Возможность лазерной маркировки по запросу. Вклад заказывается отдельно.
	 4,2 kg	
	 200 x 240 x 400 mm	

210 Настенный диспенсер для салфеток V.1 - закрытый		
00.06.05.01		
 	 нержавеющая сталь	 Возможность лазерной маркировки по запросу. Вклад заказывается отдельно.
	 5 kg	
	 200 x 240 x 400 mm	





211 Настенный диспенсер для салфеток V.2 - открытый		
00.06.06.01		
 	 нержавеющая сталь	 Возможность лазерной маркировки по запросу. Вклад заказывается отдельно.
	 4,3 kg	
	 330 x 170 x 400 mm	

212 Настенный диспенсер для салфеток V.2 - закрытый		
00.06.07.01		
 	 нержавеющая сталь	 Возможность лазерной маркировки по запросу. Вклад заказывается отдельно.
	 5,1 kg	
	 330 x 170 x 400 mm	

...your access
to the
highest level
of hygiene

Диспенсер для перчаток 213

00.06.08.01





<p> нержавеющая сталь</p>	
<p> Возможность лазерной маркировки по запросу. Диспенсер на 1 упаковку.</p>	
<p> 867 g</p> <p> 310 x 245 x 35 mm</p>	

Версии также доступны

индекс		
00.06.09.01	Диспенсер для перчаток на 2 упаковки.	214
00.06.10.01	Диспенсер для перчаток на 3 упаковки.	215
00.06.11.01	Диспенсер для перчаток на 4 упаковки.	216





Диспенсер для перчаток с крышкой 217

00.06.12.01

<p> нержавеющая сталь</p>	
<p> Возможность лазерной маркировки по запросу. Диспенсер для перчаток на 2 упаковки. Перчатки заказываются отдельно.</p>	
<p> 0,9 kg</p> <p> 278 x 96 x 262 mm</p>	





Диспенсер для перчаток с крышкой 218

00.06.13.01

<p> нержавеющая сталь</p>	
<p> Возможность лазерной маркировки по запросу. Диспенсер для перчаток на 4 упаковки. Перчатки заказываются отдельно.</p>	
<p> 1,5 kg</p> <p> 520 x 96 x 262 mm</p>	







Диспенсер для одноразовой одежды 219





00.06.14.01





<p> нержавеющая сталь</p>	
<p> Возможность лазерной маркировки по запросу. Вклад заказывается отдельно.</p>	
<p> 5 kg</p> <p> 300 x 200 x 404 mm</p>	

...your access
to the
highest level
of hygiene

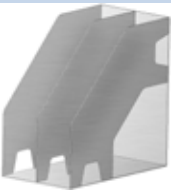

220	Настенный держатель для бутылок			
	00.07.01.01			
NEW		 нержавеющая сталь		
		 154 x 111 x 128 mm	 100 mm	 Монтажные штифты включены.
		 490 g		

221	Монтажное расстояние			
	00.08.01.01			
NEW		 нержавеющая сталь		
		 35 g	 18 mm	
		 35 mm		

222	Файловая полка			
	00.09.01.02			
NEW		 нержавеющая сталь		
		 2,4 kg	 3 места . Возможность лазерной маркировки по запросу.	
		 320 x 320 x 279 mm		

Доступны также версии

	индекс	
223	00.09.01.04	4 места . Возможность лазерной маркировки по запросу.
224	00.09.01.06	6 места . Возможность лазерной маркировки по запросу.

...your access
to the
highest level
of hygiene

...your access to the highest level of hygiene



НАШИ КЛИЕНТЫ ЦЕНЯТ ВЫСОКОГО КАЧЕСТВА УСЛУГИ И ПРОДУКТЫ

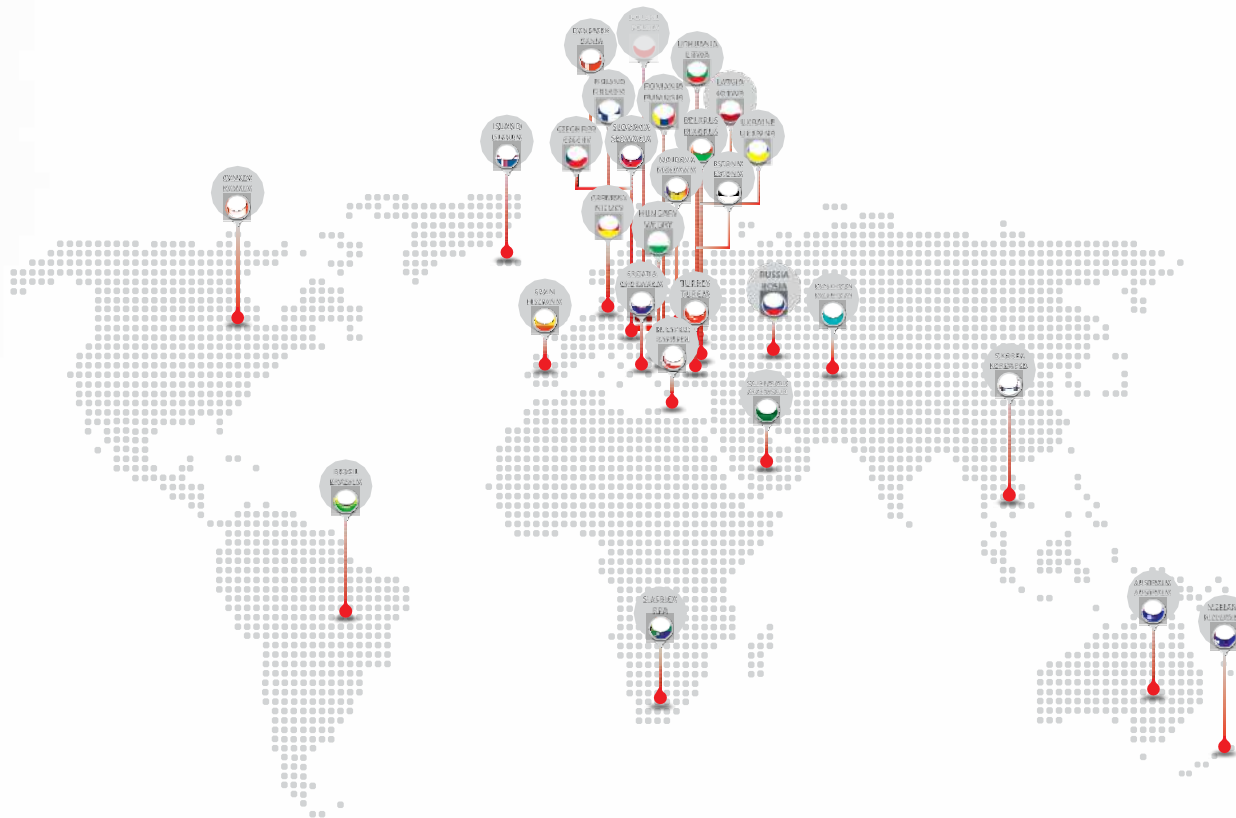

...your access to the highest level of hygiene

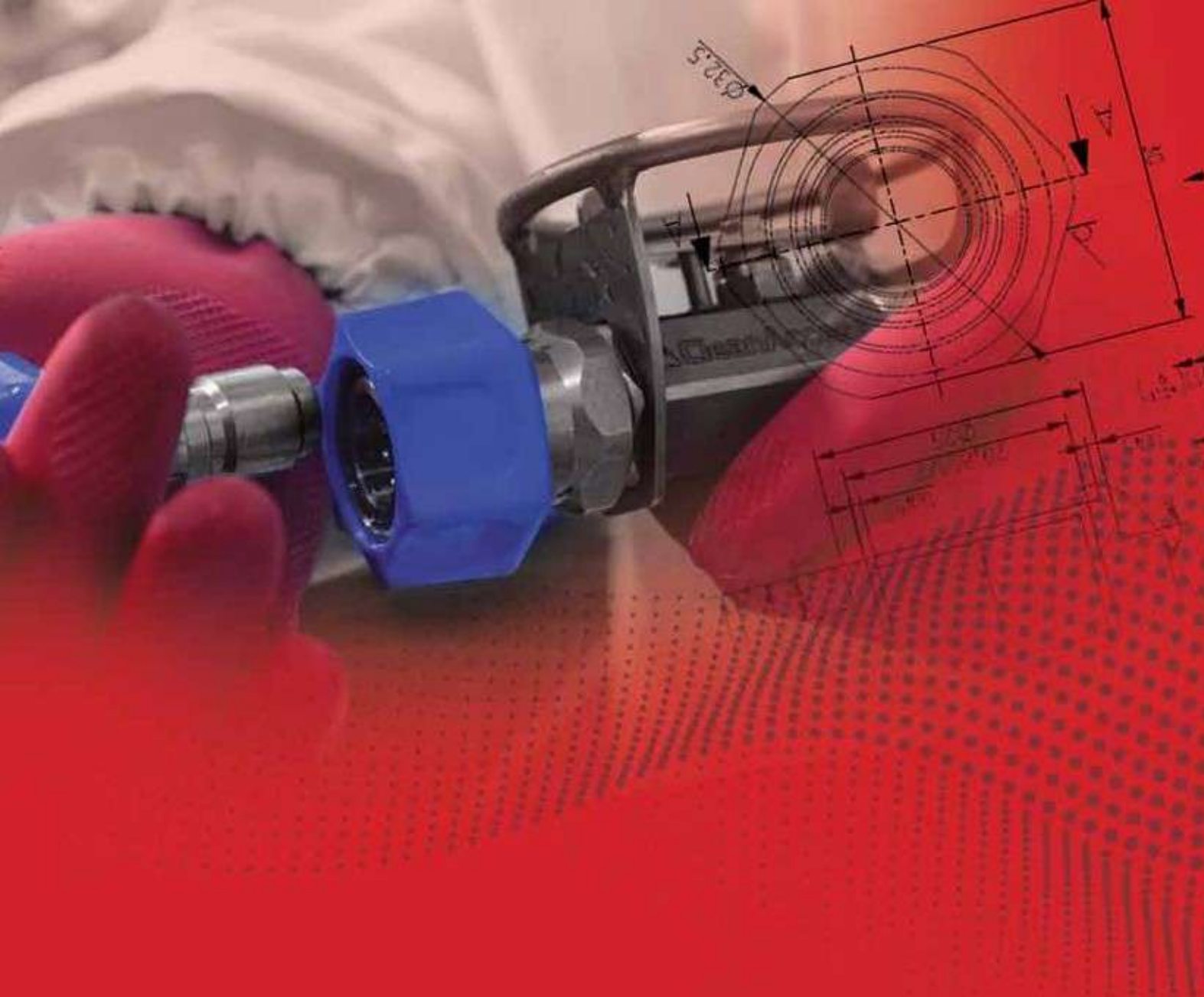

...your access
to the
highest level
of hygiene

ООО «ДЕФАЕКО»
121357, Россия, Москва,
Ул. Вере́йская, дом 29А, стр.1.
Т. +7 915 224 23 76; +7 915 021 82 79
info@defaeko.ru www.defaeko.ru

