



**CleanAccess**  
...your access to the highest level of hygiene



...your access  
to the  
**highest level**  
of hygiene



## ОБОЗНАЧЕНИЕ СИМВОЛОВ



Для облегчения просмотра каталога подготовлены обозначения символов. Дополнительные обозначения можно найти на вкладке обложки.

	Максимальное давление		Угол насадки
	Максимальная температура		Вес
	Диаметр		Длина
	Вход		Размер
	Выход		Высота
	Толщина стенки шланга		Внешние размеры
	Наружная резьба		Материал
	Внутренняя резьба		Емкость барабана
	Нанесение пены		Угол/поток
	Антибактериальные свойства		Кол-во в упа. можно разделить
	Дезинфекция		Кол-во в упак. невозможно разделить
	Ополаскивание		

	Среднее давление -ЦСМ		Совет
	Низкое давление		Дополнительная информация
	Вращается		

Что бы указать цвет товара в заказе, добавьте букву к коду товара, указывающую выбранную опцию, например, R для красного.

	Белый		Красный
	Обнаруживаемый		Зеленый
	Синий		Желтый

...your access  
to the  
**highest level**  
of hygiene



CLEANING  
SYSTEM  
ACCESSORIES



ULTRA HYGIENIC® SAFETY FIRST

ULTRA HYGIENIC® БЕЗОПАСНОСТЬ ПРЕЖДЕ ВСЕГО



...your access  
to the  
**highest level**  
of hygiene

## ЦВЕТОВАЯ КОДИРОВКА



Шланги среднего давления

Защита для шланга



Защита для быстросъема



Защита для форсунки



## Продукты обнаруживаемые детектором металла

Детектируемая защита для быстросъема



Детектируемая защита для форсунки



ULTRAHYGENIC

+ Safety FIRST

...your access  
to the  
**highest level**  
of hygiene

...your access to the highest level of hygiene



| АНТИБАКТЕРИАЛЬНОСТЬ

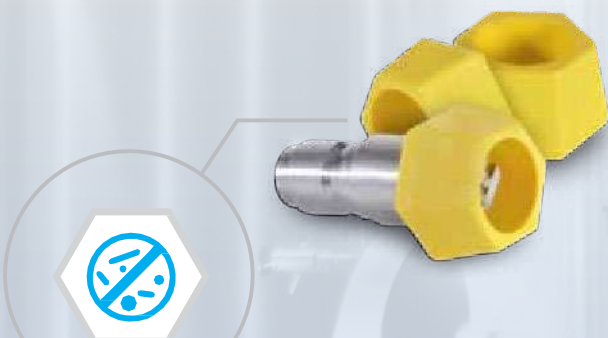

Антибактериальная защита для форсунки

БЕЗОПАСНОСТЬ + ГИГИЕНА + ДОЛГОВЕЧНОСТЬ



Водонепроницаемая одежда

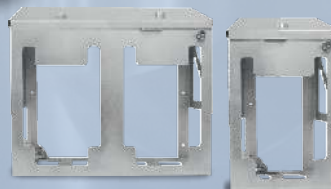

Закрывающаяся корзина под канистру



Защита для форсунки из нержавеющей стали

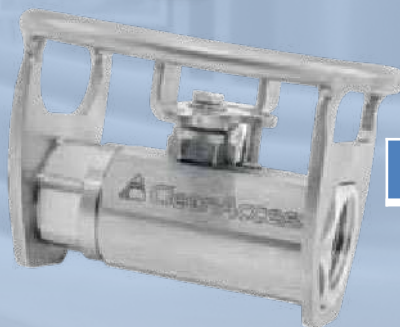

Кран

...your access  
to the  
**highest level**  
of hygiene

Цветовое кодирование - важная часть любой программы безопасности пищевых продуктов. Это не только помогает предотвратить перекрестное заражение патогенами, аллергенами и посторонними загрязнителями, но и у цветного кодирования есть много других применений. В условиях растущего спроса важно, чтобы предприятия пищевой промышленности были в курсе текущих тенденций и передового опыта, чтобы стать лидерами рынка. Реализация программы цветного кодирования - отличный способ добиться этого.

Все виды предприятий пищевой промышленности могут использовать цветовую кодировку.

1. Цветовая кодировка помогает предотвратить перекрестное загрязнение на предприятиях пищевой промышленности.
2. Цветовая кодировка помогает различать зоны гигиены.
3. Программы цветного кодирования положительно оцениваются аудиторами и заказчиками.

...your access  
to the  
**highest level**  
of hygiene



...your access to the highest level of hygiene



Цветовое кодирование является важной частью любой программы по безопасности пищевых продуктов. Мало того, что это помогает предотвратить перекрестное загрязнение из-за патогенных микроорганизмов, аллергенов и посторонних загрязнений, цветовое кодирование имеет множество других применений. С ростом числа правительственных нормативных актов важно, чтобы предприятия пищевой промышленности оставались в курсе современных тенденций и лучших практик, чтобы быть лидерами рынка. Реализация программы цветового кодирования - отличный способ помочь в этом.

#### ЧТО ВЫ ДОЛЖНЫ ЗНАТЬ О ЦВЕТОВОМ КОДИРОВАНИИ:

1. Все виды предприятий по переработке пищевых продуктов могут воспользоваться цветовым кодированием
2. Цветовая кодировка помогает предотвратить перекрестное загрязнение на предприятиях пищевой промышленности.
3. Цветовая кодировка помогает различать критические зоны и контрольные точки
4. Программы цветового кодирования пользуются одобрением аудиторов и клиентов

...your access  
to the  
**highest level**  
of hygiene

## Зоны цветовой кодировки



# CleanAccess

...your access to the highest level of hygiene



CLEANING  
SYSTEM  
ACCESSORIES

ЦЕНТРАЛЬНАЯ СИСТЕМА МОЙКИ  
- СРЕДНЕЕ ДАВЛЕНИЕ

...your access  
to the  
**highest level**  
of hygiene





...your access  
to the  
**highest level**  
of hygiene

www.salmonhygiene.pl

70-4433





### ШЛАНГИ В ЦВЕТОВОЙ КОДИРОВКЕ



CleanAccess отслеживает и соблюдает последние гигиенические стандарты. Разрабатывая и создавая свои продукты мы пытаемся адаптировать их к потребностям рынка и, прежде всего, к стандартам HACCP, IFS и BRC. Одним из таких решений являются мощные шланги ULTRA HYGIENIC®, доступные в 4 цветах. Это решение позволяет использовать шланг определенного цвета только в пределах одной зоны, что полностью исключает возможность перекрестного загрязнения. В дополнение к моющим шлангам в цветовой кодировке предусмотрены также защитные быстроразъемные соединения, которые при подключении к крану или столету дополнительно указывают, какой цвет аксессуаров действителен в данной производственной зоне.



...your access  
to the  
**highest level**  
of hygiene

...your access to the highest level of hygiene



# UH ULTRAHYGIENIC

⊕ Safety FIRST

## ULTRA HYGIENIC® ШЛАНГ



ЦЕНТРАЛЬНАЯ СИСТЕМА МОЙКИ (ДО 25BAR) ULTRAHYGIENIC® Шланги с цветовой кодировке

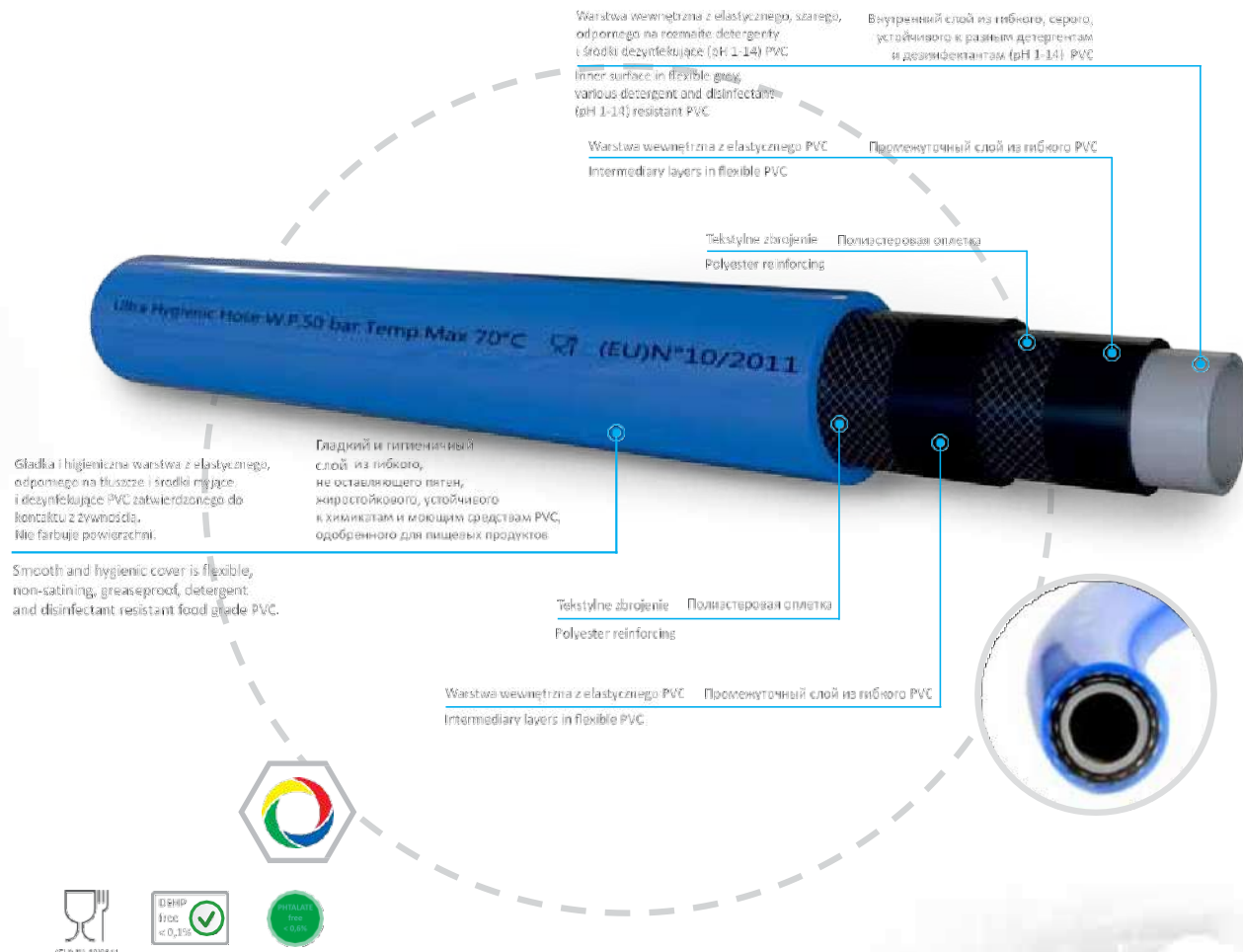

Maksymalne ciśnienie robocze  
Maximum working pressure  
Максимальное рабочее давление

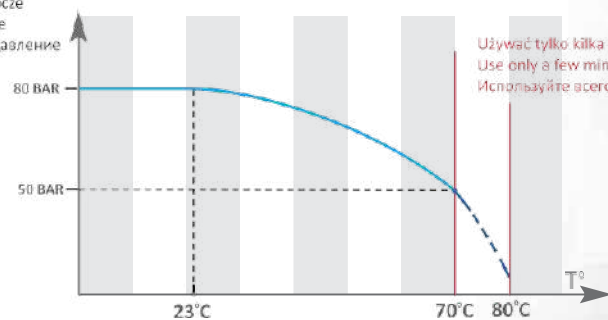

...your access  
to the  
**highest level**  
of hygiene

## Шланги без фитингов

### 1 Шланг ULTRA HYGIENIC®

01.01.00.00



 PVC, poliester | PVC, polyester | ПВХ, полиэстер

 1/2"

 5 mm

 100 m

 33 kg

 50b ar

 -10°C / 70°C



Рулоны 100 м и 120 м.



## Шланги с прессованными фитингами

### 2

Шланг ULTRA HYGIENIC® 25м с прессованными фитингами нар. резьба 1/2"

01.01.25.01



 ПВХ, полиэстер, нержавеющей сталь, тефлон, пластмасса

 1/2"

 5 mm

 25 m















 8400 g

 50 bar

 -10°C / 70°C



## Доступные длины и типы фитингов

	Артикул			
3	01.01.15.01	15 m		5000 g
4	01.01.15.02	15 m		5000 g
5	01.01.20.01	20 m		7000 g
6	01.01.20.02	20 m		7000 g
7	01.01.25.02	25 m		8400 g
8	01.01.25.12	25 m	 	8400 g
9	01.01.30.01	30m		10000 g
10	01.01.30.02	30 m		10000 g
11	01.01.30.12	30 m	 	10000 g



Другие длины доступны по специальному заказу. Свяжитесь с нами: [info@defaeko.ru](mailto:info@defaeko.ru)

...your access  
to the  
**highest level**  
of hygiene

### Шланги с вращающимися фитингами



Шланг ULTRA HYGIENIC® 25 м с вращающимися фитингами нар. резьба 1/2"				12
				01.01.25.03
B	G	ПВХ, полиэстер, нержавеющая сталь, тефлон, пластмасса		
R	Y	1/2"	5 mm	
25 m		8400 g		
50 bar		-10°C / 70°C		

### Доступные длины и типы фитингов

Артикул	Длина	Типы фитингов	Вес	Стр.
01.01.15.03	15 m	И	5000 g	13
01.01.15.04	15 m	И	5000 g	14
01.01.20.03	20 m	И	7000 g	15
01.01.20.04	20 m	И	7000 g	16
01.01.25.04	25 m	И	8400 g	17
01.01.25.34	25 m	И, И	8400 g	18
01.01.30.03	30 m	И	10000 g	19
01.01.30.04	30 m	И	10000 g	20
01.01.30.34	30 m	И, И	10000 g	21



Антибактериальная защита для шланга				22
				07.02.02.02
B	G	пластмасса		
R	Y	170 mm	46 g	

### Вам также может понадобиться:



07.08.01.01  
см. стр. 98



05.04.25.00  
см. стр. 84



07.10.02.02  
см. стр. 84



...your access  
to the  
**highest level**  
of hygiene



## Соединительные шланги ULTRA HYGIENIC®

### Шланги с прессованными фитингами

23

Соединительный шланг ULTRA HYGIENIC® 1,5м с прессованными фитингами нар. резьба 1/2"

01.01.015.01

	ПВХ, полиэстер, нержавеющая сталь, тефлон			
	1/2"	5 mm		
	1,5 m	600 g		
	50 bar	-10°C / 70°C		



### Доступные длины и типы фитингов

	Артикул			
24	01.01.015.02	1,5 m		600 g
25	01.01.015.12	1,5 m		600 g
26	01.01.02.01	2 m		900 g
27	01.01.02.02	2 m		900 g
28	01.01.02.12	2 m		900 g
29	01.01.03.01	3 m		1300 g
30	01.01.03.02	3 m		1300 g
31	01.01.03.12	3 m		1300 g



Чтобы продлить срок службы шланга и его принадлежностей, следуйте инструкциям:

- Используйте шланг только по назначению.
- Всегда вешайте шланг в место предназначенное для этой цели.
- Не оставляйте воду в шланге, когда он не используется, особенно если он на барабане, а температура в помещении низкая.
- Во время опрессовки шланга, всегда следуйте инструкциям.

В случае каких-либо сомнений или вопросов мы в вашем распоряжении.

...your access  
to the  
**highest level**  
of hygiene



## СОЕДИНЕНИЯ ИЗ НЕРЖАВЕЮЩЕЙ СТАЛИ



Все соединения с нашей оферты производятся исключительно из нержавеющей стали. Проектируя соединения мы руководствуемся не только качеством и функциональностью, но и гигиеной. Мы минимизируем возможные зазоры, углубления, трещины. Быстросъемные соединения и фитинги выполнены с плоским уплотнением, которое является чрезвычайно гигиеничным. Комбинация двух плоских элементов с использованием тефлонового уплотнения гарантирует идеально уплотненное соединение, где грязь и бактерии не накапливаются.

Каждое изделие, производимое нами, проходит контроль качества с помощью сертифицированного резьбомера. Продукты подвергаются также гидростатическому тестированию на постоянной основе.



...your access  
to the  
**highest level**  
of hygiene

...your access to the highest level of hygiene



Инструкция по монтажу защиты быстроръёмного соединения мама. Следуйте инструкциям, чтобы избежать повреждений.

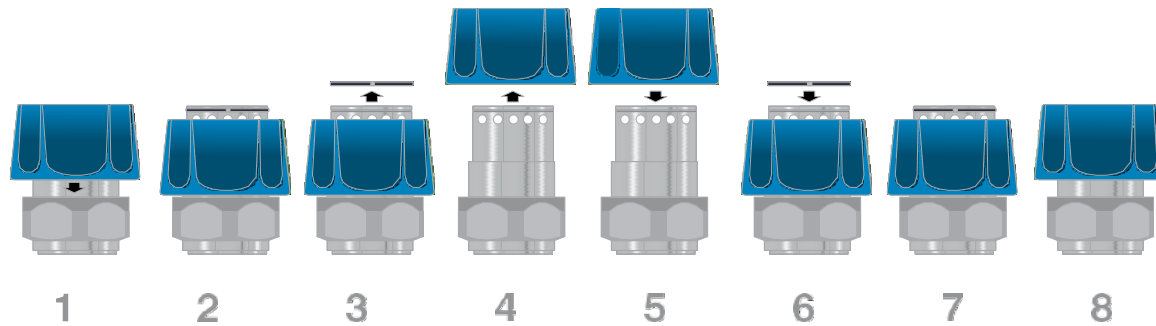

Инструкция по монтажу вращающегося наконечника. Следуйте инструкциям, чтобы избежать повреждений.



**1.**

Zakończenie skrócone CleanAccess®  
CleanAccess Twisted Hose Fitting  
Вращающийся наконечник®  
серии CleanAccess

Wąż Ultra Hygienic®  
Ultra Hygienic® Hose  
Шланг Ultra Hygienic®

Obróbkę węża  
Hose  
Cutter x L  
Резак  
для арматуры x L

Kłucie płaski  
[GW - 22, 27]  
[GW - 14, 22]  
[GW - 22, 27]  
[GW - 14, 22]  
Плоская отвертка x 2  
[max - 22, 27]  
[diag - 14, 22]

Smar do gwintów x L  
Tłuszcz  
Lubrykacja x L  
Смазка для резьбовых соединений x L

Pędzel x L  
Włóczynki x L  
Кисточка x L

**2.**

PAŃIĘTAJ!  
Wąż musi być równy.  
REMEMBER!  
Hose must be cut straight.  
ПОМНИТЕ!  
Срез делают строго  
перпендикулярно оси шланга

**3.**

Lewy gwint  
Left Hand  
Thread  
Левая резьба

**4.**

**5.**

PAŃIĘTAJ!  
Nałoż na koniec smaru  
za pomocą pędzla  
REMEMBER!  
Apply the thread lubricant  
on the connection using  
a brush.  
НЕ ЗАБЫВАЙТЕ!  
Применять смазку  
на резьбе

Prawy gwint  
Right Hand  
Thread  
Правая резьба

**6.**

...your access  
to the  
**highest level**  
of hygiene



...your access to the highest level of hygiene



## МЕТАЛЛОДЕТЕКТИРУЕМАЯ ЗАЩИТА ЖЕНСКОГО БЫСТРОСЪЁМА



⊕ Safety FIRST



Special grooves for easy handling.  
Эргономичная форма для легкого использования.

Материал содержит маленькие металлические частицы, благодаря которым, потенциальный осколок будет обнаружен детектором металла.

**safe**  
**detectable**



В наличии ремкомплект с обнаруживаемой защитой для женского быстрого съёма.



...your access  
to the  
**highest level**  
of hygiene



DEFAECO



CENTRALNY SYSTEM MYSIA

32 Быстросъемное соединение «папа» вн. резьба 1/4"

03.01.02.14



stal nierdzewna | stainless steel | нержавеющей сталь

1/4"

35 g

300 bar

20

33 Быстросъемное соединение «папа» нар. резьба 1/2"

03.01.01.12



нержавеющая сталь

1/2"

56 g

300 bar

20

34 Быстросъемное соединение «папа» вн. резьба 1/2"

03.01.02.12



нержавеющая сталь

1/2"

50 g

300 bar

20

35 Быстросъемное соединение «мама» нар. резьба 1/2"

03.02.01.12



нержавеющая сталь

1/2"

100 g

300 bar

20

36 Быстросъемное соединение «мама» нар. резьба 1/2" с защитой

03.02.21.12



нержавеющая сталь, пластмасса

1/2"

107 g

300 bar

20

B G DET  
R Y



...your access  
to the  
**highest level**  
of hygiene





CENTRAL CLEANING SYSTEM (UP TO 25BAR)



Быстрозъемное соединение «мама» нар. резьба 1/2" с обнаруживаемой защитой 37

03.02.21.12.DET



 нержавеющая сталь, пластмасса

 1/2"

 107 g



DET

 20

 300 bar



NEW

Быстрозъемное соединение «мама» вн. резьба 1/2" 38

03.02.02.12

 нержавеющая сталь

 1/2"

 90 g



 20

 300 bar



Быстрозъемное соединение «мама» вн. резьба 1/2" с защитой 39

03.02.22.12



 нержавеющая сталь, пластмасса

B

G

DET



 100 g

 1/2"

R

Y

 20

 300 bar



Быстрозъемное соединение «мама» нар. резьба 3/8" 40

03.02.01.38

 нержавеющая сталь

 3/8"

 152 g



 20

 300 bar



Вам также может понадобиться:



Ремкомплект для быстрозъемного соединения «мама» – 5 цветов

07.04.01.01

см. стр. 39



...your access  
to the  
**highest level**  
of hygiene



41 Быстросъемное соединение «мама» нар. резьба 3/8" с защитой

03.02.21.38



нержавеющая сталь, пластмасса

3/8"

106 g



300 bar

20



42 Быстросъемное соединение «мама» вн. резьба 3/8"

03.02.02.38



нержавеющая сталь

3/8"

140 g



300 bar

20

43 Быстросъемное соединение «мама» вн. резьба 3/8" с защитой

03.02.12.38



нержавеющая сталь, пластмасса

3/8"

106 g



300 bar

20



44 Вращающийся наконечник нар. резьба 1/2"

03.05.01.01



нержавеющая сталь

1/2"

90 g



Доступна инструкция монтажа.

300 bar

20

45 Вращающийся наконечник вн. резьба 1/2"

03.05.01.02



нержавеющая сталь

1/2"

112 g



Доступна инструкция монтажа.

300 bar

20

...your access  
to the  
**highest level**  
of hygiene





46 Вращающийся наконечник с быстрозъемным соединением «папа»

03.05.01.10

	нержавеющая сталь			
	1/2"	89 g		Доступна инструкция монтажа.
	300 bar	20		

47 Прессованный наконечник нар. резьба 1/2"

03.06.01.01

	нержавеющая сталь			
	1/2"	71 g		
	300 bar	20		

48 Прессованный наконечник вн. резьба 1/2"

03.06.01.02

	нержавеющая сталь			
	1/2"	79 g		
	300 bar	20		

49 Прессованный наконечник с быстрозъемным соединением «папа»

03.06.01.10

	нержавеющая сталь			
	1/2"	961 g		
	300 bar	20		

50 Прессованный наконечник вн. резьба 1/2" - коническое уплотнение

03.06.01.05

	нержавеющая сталь			
	1/2"	76 g	конус	
	300 bar	20		



...your access  
to the  
**highest level**  
of hygiene





Поворотное соединение 1/2"				51
<b>07.07.00.00</b>				
нержавеющая сталь				
1/2"	70 g	360°		

Муфта 1/4"				52
<b>09.01.14.14</b>				
нержавеющая сталь				
1/4"	15 g			

Муфта 1/2"				53
<b>09.01.12.12</b>				
нержавеющая сталь				
1/2"	25 g			

**Вращающиеся фитинги для шлангов ULTRA HYGIENIC®**

**Смотровое отверстие**

Позволяет проверить прилегает ли шланг к упорному буртику на фитинге.

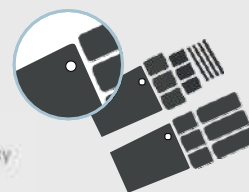

В нашем предложении находятся также **вращающиеся фитинги для шлангов ULTRA HYGIENIC®**. Это продукты многоразовые, самосборные. Благодаря специально оптимизированному гребню и шагу резьбы, фитинги могут многократно раскручиваться и повторно накручиваться. Все вращающиеся фитинги разработаны с учетом толщины и диаметра шланга, что полностью исключает возможность утечек.

**В нашем предложении вы сможете найти два типа данных фитингов** – для шланга ULTRA HYGIENIC® (Центральная система мойки), для шланга низкого давления (городская водопроводная сеть) – стр.68.



...your access  
to the  
**highest level**  
of hygiene



DEFAECO



54 Ниппель редукционный 3/4 нар. - 1/2 нар.

03.03.34.12



нержавеющая сталь

3/4"



1/2"



50 g

55 Соединение редукционное 3/4 нар. - 1/2 вн.

09.00.34.12



нержавеющая сталь

3/4"



1/2"



21 g

...your access  
to the  
**highest level**  
of hygiene



ЦЕНТРАЛЬНАЯ СИСТЕМА МОЙКИ (ДО 25 BAR) Соединения из нержавеющей стали



Соединение редукционное 1/2" нар - 1/4" вн					56
<b>09.00.12.14</b>					
нержавеющая сталь					
1/2"		1/4"		19 g	

Ниппель 1/2"					57
<b>03.03.01.12</b>					
нержавеющая сталь					
1/2"		1/2"		43 g	

Удлинительный ниппель 1/2"					58
<b>09.02.01.02</b>					
нержавеющая сталь					
1/2"		1/2"		29 g	

   	Ремкомплект для быстръемного соединения «мама»				59
	<b>07.04.01.01</b>				
	нержавеющая сталь, EPDM резина, пластмасса				
	1/2"	32 g			
B G R Y DET					

Уплотнения для женского быстръёма					60
<b>07.05.01.12</b>					
EPDM резина					
<1 g				Zestaw 2 sztuk. Set of 2 pcs. Набор из 2 шт.	

...your access  
to the  
**highest level**  
of hygiene





## КРАНЫ И ПИСТОЛЕТЫ



Пистолеты и шаровые краны, предназначенные для Центральной системы мойки, изготовлены из нержавеющей стали и материалов, устойчивых к механическим повреждениям. Благодаря этому корпус этих изделий полностью устойчив к химическим веществам.

Основными преимуществами пистолетов являются большие внутренние поперечные сечения, которые не ослабляют консистенцию пены. Некоторые из пистолетов оснащены прогрессивным триггером, то есть системой постепенного выключения, поэтому Вы можете защищать насосную станцию и водопровод.

Различные варианты этих продуктов, которые доступны в нашем предложении, позволяют Вам выбрать правильное решение. Это готовые к креплению насадки пистолеты, оснащенные женскими быстросъемами, а также поворотными соединениями.

Шаровые краны доступны с двумя видами защит – из нержавеющей стали, а также из резины, которая дополнительно защищает руки рабочего при промывании горячей водой.

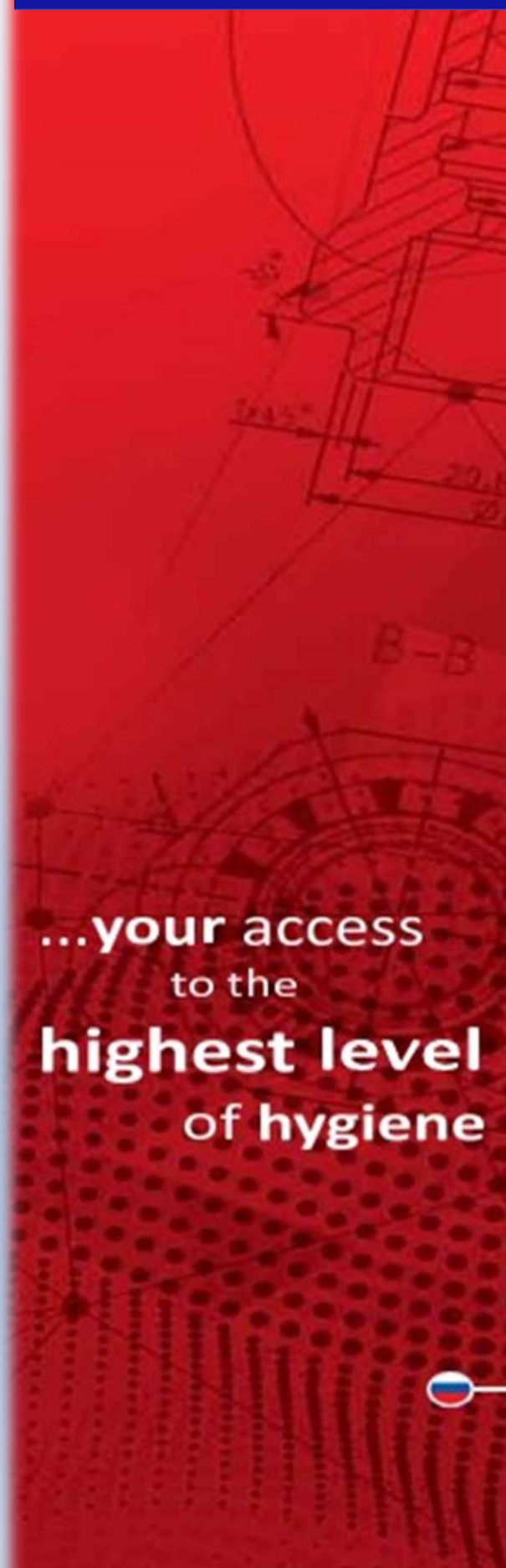

...your access  
to the  
**highest level**  
of hygiene

...your access to the highest level of hygiene



### КРАН ULTRA HYGIENIC® С ЗАЩИТОЙ ИЗ НЕРЖАВЕЮЩЕЙ СТАЛИ



ЦЕНТРАЛЬНАЯ СИСТЕМА МОЙКИ (ДО 25 БАР) Краны и пистолеты

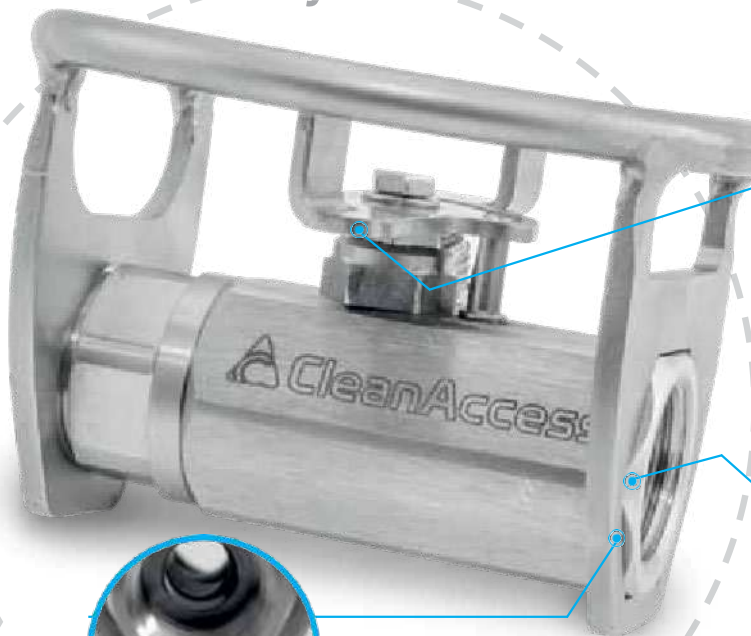

Ограничитель рабочего поля бабочки, облегчающий использование



Powtarzalny oraz precyzyjnie wykonany gwint zgodny z normami ISO.

Повторяемая и точно выточенная резьба соответствует стандартам ISO.

Fixing the cover eliminates the ability to turn the cover relative to the butterfly.

Фиксация защиты исключает возможность перевернуть защиту относительно бабочки.

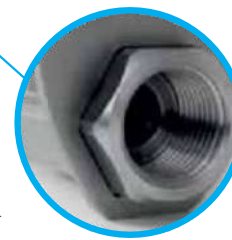

02.01.01.02

Zawór ze stali nierdzewnej w osłonie z szybkozłączem żeńskim  
Ball valve with stainless steel protection and female quick coupling in antibacterial protection  
Кран с защитой из нержавеющей стали с женским быстросъемом в антибактериальной защите



02.01.01.12

Zawór ze stali nierdzewnej w osłonie  
Ball valve with stainless steel protection  
Кран с защитой из нержавеющей стали



02.00.00.00

Zawór ze stali nierdzewnej  
Stainless steel ball valve - butterfly  
Кран из нержавеющей стали - бабочка



02.00.00.01

Zawór ze stali nierdzewnej z rączką  
Stainless steel ball valve - handle  
Кран из нержавеющей стали - ручка



...your access to the highest level of hygiene



Pistolety | Guns | Пистолеты

61 Пистолет для ЦСМ с быстрьюёмом «мама» и поворотным соединением

02.01.03.03



нержавеющая сталь, пластики, резинка	546 g			
80 l/min	1/2"			
125 bar	Быстрьюёмное соединение мама			
150°C				

B

Доступные версии пистолета ЦСС

Артикул	
62 02.01.03.01	Пистолет для ЦСМ с быстрьюёмом «мама»
63 02.01.03.00	Пистолет для ЦСМ с поворотным соединением

64 Пистолет для ЦСМ с задержкой выключения с быстрьюёмом «мама» и поворотным соединением

02.01.03.13



нержавеющая сталь, пластики, резинка	955 g			
100 l/min	1/2"			
60 bar	Быстрьюёмное соединение мама			
150°C				

B

Доступные версии пистолета ЦСС с прогрессивным курком

Артикул	
65 02.01.03.11	Пистолет для ЦСМ с задержкой выключения с быстрьюёмом «мама»
66 02.01.03.13	Пистолет для ЦСМ с задержкой выключения с поворотным соединением

...your access to the highest level of hygiene





ЦЕНТРАЛЬНАЯ СИСТЕМА МОЙКИ (ДО 25 БАР) Краны и пистолеты

<b>Пистолет для ЦСМ с задержкой выключения</b>				67
<b>02.01.20.10</b>				
<b>B</b>	нержавеющая сталь, пластики			
	120 l/min	1/2"		
	60 bar	Вращающийся штуцер GW 1/2"		
	100°C	450 g		

Вам также может понадобиться:



03.02.21.38

см. стр. 34



03.02.21.12.DET

см. стр. 32



07.08.01.01

см. стр. 98

Краны

<b>Шаровой кран 1/2" с защитой из нержавеющей стали с быстрьюемом «мама»</b>				68	
<b>02.01.01.02</b>					
<b>B</b>	<b>G</b>	нержавеющая сталь, резинка			
<b>R</b>	<b>Y</b>				
<b>DET</b>		80 l/min	1/2"		
		60 bar	311 g		
		150°C	Быстрьюемое соединение мама		



...your access  
to the  
**highest level**  
of hygiene



69 Шаровой кран 1/2" с защитой из нержавеющей стали

02.01.01.12



нержавеющая сталь			
80 l/min	1/2"		
60 bar	1/2"		
150°C	211 g		



70 Шаровой кран 1/2" с плоским рычагом

02.00.00.01



нержавеющая сталь			
80 l/min	1/2"		
60 bar	1/2"		
150°C	152 g		



71 Шаровой кран 1/2" с бабочкой

02.00.00.00



нержавеющая сталь			
80 l/min	1/2"		
60 bar	1/2"		
150°C	142 g		



72 Шаровой кран 1/2" в резиновой защите с быстрьюсъемом «мама»

02.01.02.02



нержавеющая сталь, резинка			
80 l/min	1/2"		
60 bar		Быстрьюсъемное соединение мама	
95°C	430 g		



...your access to the highest level of hygiene



...your access to the highest level of hygiene



ЦЕНТРАЛЬНАЯ СИСТЕМА МОЙКИ (ДО 25 БАР) Пистолеты и Краны



Шаровой кран 1/2" в резиновой защите				73
				02.01.02.01
<b>B</b> <b>R</b>	<b>G</b> <b>Y</b>	нержавеющая сталь, резинка		
	80 l/min	1/2"		
	60 bar	1/2"		
	95°C	362 g		

Защита из нержавеющей стали для крана				74
				07.02.01.12
	нержавеющая сталь			
	82 mm			
	71 g			



Держатель для пистолета и крана				75
				04.10.00.01
	нержавеющая сталь			
	155 g			
	70 x 60 x 80 mm			



...your access to the highest level of hygiene



## НАСАДКИ ULTRA HYGIENIC® И ФОРСУНКИ



Использование насадок и форсунок в процессе мойки чрезвычайно важно. Выбор правильной калибрации насадки существенно влияет на эффективность мойки, сокращает ее время, а также снижает затраты, связанные с потреблением сред – воды и химикатов. Угол струи воды, а также поток должны быть адаптированы к типу поверхности, подлежащей мойке, и данной стадии – ополаскиванию, нанесению пены, дезинфекции.

Насадки доступны с тремя различными типами защит форсунок: антибактериальными, детектируемыми и из нержавеющей стали. Все насадки, также для нанесения пены, изготовлены исключительно из нержавеющей стали.

Для ополаскивания всегда используйте подходящую насадку.

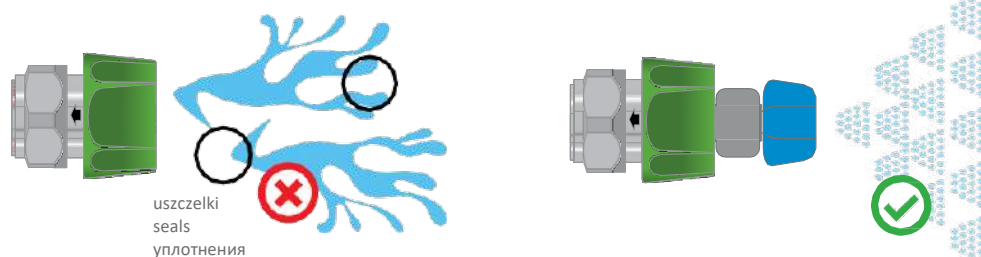

...your access  
to the  
**highest level**  
of hygiene

...your access to the highest level of hygiene



ULTRA HYGIENIC® АНТИБАКТЕРИАЛЬНАЯ ЗАЩИТА ФОРСУНКИ



ЦЕНТРАЛЬНАЯ СИСТЕМА МОЙКИ (ДО 25 БАР) Насадки и форсунки

**UH** ULTRAHYGIENIC  
+ Safety FIRST

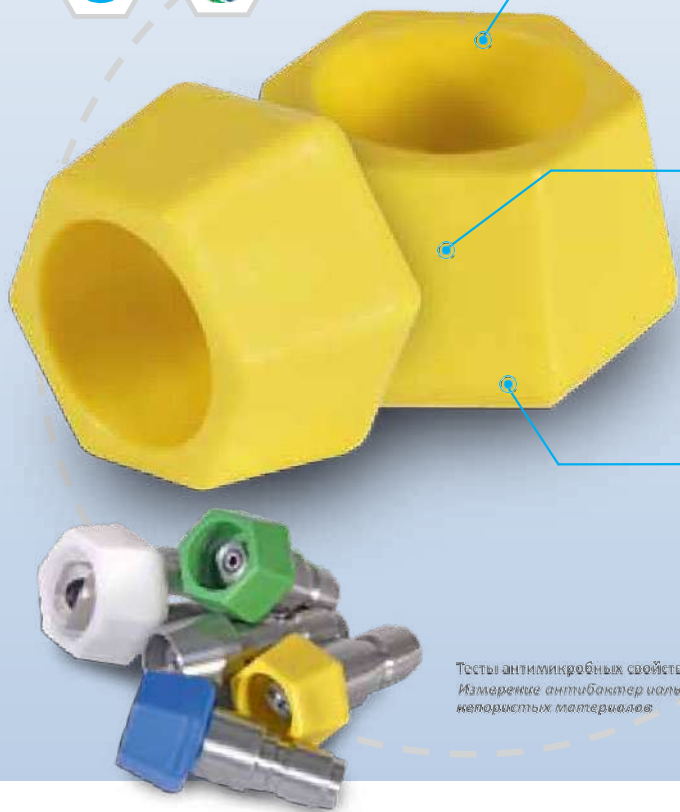

Антибактериальные и бактериостатические свойства

Антибактериальная защита существенно влияет на процессы очистки и дезинфекции, редуцирует возможность поверхностного перекрестного загрязнения, происходящего из материала защиты.

Антибактериальный препарат Polysilver подавляет рост бактерий, в том числе кишечной палочки и золотистого стафилококка до 92,1%.

Тесты антимикробных свойств были проведены в соответствии с ISO 22196, 2011-Измерение антибактериальной активности на поверхности пластмасс и других полимерных материалов



Hexagonal Nozzle Protection shape prevents rolling of the lance.  
Шестиугольная форма защиты форсунки препятствует качению



Osłona dostępna w wersji wykrywalnej.  
Cover available in a detectable version.  
Обложка доступна в детектируемой версии.

Концентрат производится в соответствии со следующими европейскими регламентами и правилами США:

- Регламент ЕС № 450/2009: Активные и интеллектуальные материалы, предназначенные для контакта с кожей
- Регламент (ЕС) № 1935/2004: О материалах и изделиях, предназначенных для контакта с пищевыми продуктами
- Регламент (ЕС) № 1129/2011 - Пищевые добавки
- FDA - часть 184 - Непосредственные пищевые вещества в общем признаю безопасными

...your access  
to the  
**highest level**  
of hygiene





76 Насадка для ополаскивания плоским факелом 70 мм, 25°/30 л/мин

04.07.25.30



✕ нержавеющая сталь, антибактериальный полипропилен

25°/30 л/м

20

70 mm

57 g



Доступна с защитой для насадки из нержавеющей стали. Индекс: 04.07.25.30.SS

B



77 Металлодетектируемая насадка для ополаскивания плоским факелом 70 мм, 25°/30 л/мин

04.07.25.30.DET



NEW

✕ нержавеющая сталь, антибактериальный полипропилен

25°/30 л/м

20

70 mm

67 g

DET



78 Насадка для ополаскивания плоским факелом 500 мм, 25°/30 л/мин

04.50.25.30

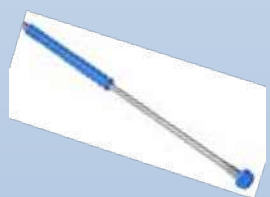

✕ нержавеющая сталь, антибактериальный полипропилен

25°/30 л/м

20

500 mm

330 g



Доступна с защитой для насадки из нержавеющей стали. Индекс: 04.50.25.30.SS

B



Выбранные копия доступны с защитой форсунки из нержавеющей стали.

...your access to the highest level of hygiene



### Насадки Ultra Hygienic®





ЦЕНТРАЛЬНАЯ СИСТЕМА МОЙКИ (ДО 25 БАР) Насадки и форсунки

Ополаскивание плоским факелом

Ополаскивание игольной струей

Нанесение пены

Дезинфекция

	<p>25° / 25l/m 25° / 30l/m 40° / 30l/m</p>	<p>00° / 20l/m 00° / 30l/m 00° / 40l/m</p>	<p>50° / 200l/m 65° / 150l/m</p>	<p>15° / 20l/m 15° / 25l/m 15° / 30l/m 15° / 40l/m</p>
	<p>70 mm 500 mm 700 mm 900 mm</p>	<p>70 mm 500 mm</p>	<p>70 mm 220 mm</p>	<p>70 mm</p>

Мы приглашаем вас ознакомиться с инструкцией по созданию кодов для нестандартных насадок. Благодаря этому вы можете создавать насадки, идеально подходящие для ваших потребностей.

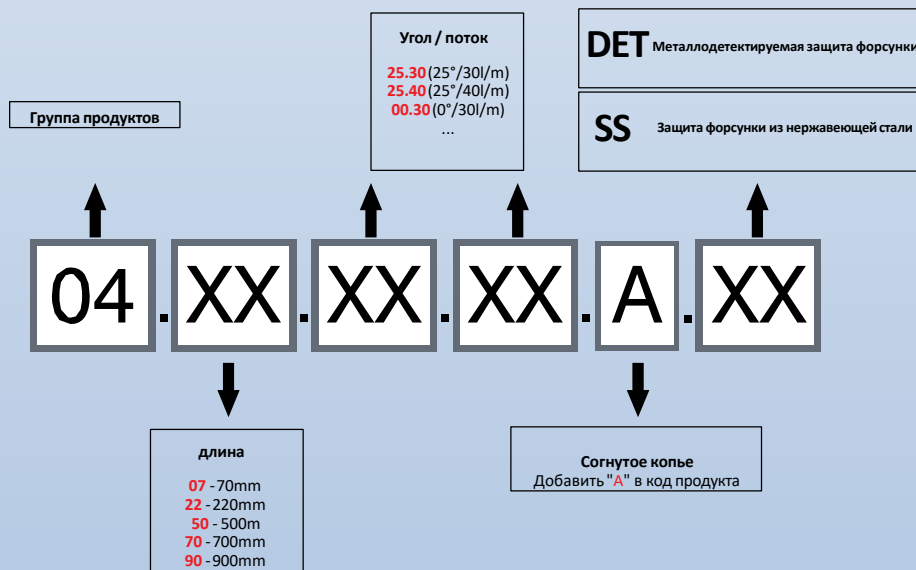

**Пример**

04.70.40.30.A.SS

Угловая насадка из нержавеющей стали 700 мм, 40° / 30 л / м с защитой насадки из нержавеющей стали

Если вас интересуют другие параметры насадки, длина копыя, пожалуйста, свяжитесь с нами [info@defaeko.ru](mailto:info@defaeko.ru)



Мы выполним индивидуальные заказы.

...your access  
to the  
**highest level**  
of hygiene





DEFAECO



ЦЕНТРАЛЬНАЯ СИСТЕМА

79 Угловая насадка для ополаскивания плоским факелом 500 мм, 25°/30 л/мин, 15°

04.50.25.30.A



✕ нержавеющая сталь, антибактериальный полипропилен

25°/30 л/м

20



500 mm

15°

330 g

Доступна с защитой для насадки из нержавеющей стали. Индекс: 04.50.25.30.A.SS

B



80 Насадка для ополаскивания плоским факелом 700 мм, 25°/30 л/мин

04.70.25.30

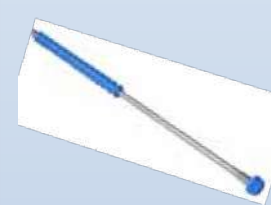

✕ нержавеющая сталь, антибактериальный полипропилен

25°/30 л/м

20



Доступна с защитой для насадки из нержавеющей стали : 04.70.25.30.SS и согнуты: 04.70.25.30.A

700 mm

650 g

B



81 Насадка для ополаскивания плоским факелом 900 мм, 25°/30 л/мин

04.90.25.30

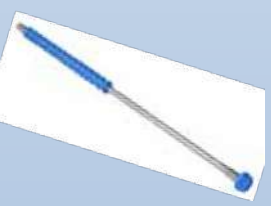

✕ нержавеющая сталь, антибактериальный полипропилен

25°/30 л/м

20



Доступна с защитой для насадки из нержавеющей стали : 04.70.25.30.SS и согнуты: 04.90.25.30.A

900 mm

719 g

B



82 Насадка для ополаскивания игольной струей 70 мм, 00°/20 л/мин

04.07.00.20



✕ нержавеющая сталь, антибактериальный полипропилен

00°/20 л/м

20



Доступна с защитой для насадки из нержавеющей стали. Индекс: 04.07.00.20.SS

70 mm

51 g

G





DEFAECO

...your access  
to the  
highest level  
of hygiene



ЦЕНТРАЛЬНАЯ СИСТЕМА МОЙКИ (ДО 25 БАР) Насадки и форсунки

UH	Насадка для ополаскивания игольной струей 500 мм, 00°/20 л/мин			83	
				04.50.00.20	
G	✕	нержавеющая сталь, антибактериальный полипропилен			
i		00°/20 l/m			20
		500 mm			330 g
		Доступна с защитой для насадки из нержавеющей стали. Индекс: 04.50.00.20.SS			

UH	Насадка для нанесения пены 70 мм, 50°/200л/мин			84	
				04.07.50.200	
W	✕	нержавеющая сталь, антибактериальный полипропилен			
		50°/200 l/m			20
		70 mm			96 g

UH	Насадка для нанесения пены 220 мм, 50°/200 л/мин			85	
				04.22.50.200	
W	✕	нержавеющая сталь, антибактериальный полипропилен			
		50°/200 l/m			20
		220 mm			150 g

UH	Насадка для дезинфекции, 70 мм, 15°/20 л.мин			86	
				04.07.15.20	
Y	✕	Нержавеющая сталь, Антибактериальный полипропилен			
i		15°/20 l/m			20
		70 mm			57 g
		Dostępna z osłoną do dyszy ze stali nierdzewnej. Kod: 04.07.15.20.SS Available also with stainless steel nozzle protection. Code: 04.07.15.20.SS Доступна с защитой для насадки из нержавеющей стали. Индекс: 04.07.15.20.SS			

...your access  
to the  
**highest level**  
of hygiene

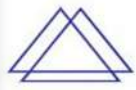

DEFAECO



CENTRALNY SYSTEM

87 Zestaw Lanc nr 1 | Lances Set №1 | Комплект насадок № 1

04.11.00.01



stal nierdzewna, antybakteryjny polipropylen | stainless steel, antibacterial polypropylene |  
нержавеющая сталь, антибактериальный полипропилен

500 mm, 220 mm, 70 mm

600 g

25°/30 l/m  
50°/200 l/m  
15°/20 l/m

B W  
Y



88 Zestaw Lanc nr 2 | Lances Set №2 | Комплект насадок №2 2

04.11.00.02



stal nierdzewna, antybakteryjny polipropylen | stainless steel, antibacterial polypropylene |  
нержавеющая сталь, антибактериальный полипропилен

70 mm, 70 mm, 70 mm

260 g

25°/30 l/m  
00°/20 l/m  
50°/200 l/m

B G  
W



89 Zestaw Lanc nr 3 | Lances Set №3 | Комплект насадок № 3

04.11.00.03



stal nierdzewna, antybakteryjny polipropylen | stainless steel, antibacterial polypropylene |  
нержавеющая сталь, антибактериальный полипропилен

500 mm, 70 mm, 70 mm, 70 mm

1 kg

25°/30 l/m  
00°/20 l/m  
50°/200 l/m  
15°/20 l/m

B G  
W Y



90 Osłona dyszy ½" pianowej | Foaming ½" nozzle protection | Защита форсунки ½" для пены

07.07.01.02



antybakteryjny polipropylen | antibacterial polypropylene | антибактериальный  
полипропилен

20 mm

11 g

W



DEFAECO

...your access  
to the  
**highest level**  
of hygiene



...your access to the highest level of hygiene

WYKRYWALNA OSŁONA DYSZY  
DETECTABLE NOZZLE PROTECTION  
МЕТАЛЛОДЕТЕКТИРУЕМАЯ ЗАЩИТА ФОРСУНКИ

# UH ULTRAHYGIENIC

⊕ Safety FIRST

ЦЕНТРАЛЬНАЯ СИСТЕМА МЛЧКИ (ДО 25 БАР) Насадки и форсунки



Trwale i higieniczne tworzywo.  
Durable and hygienic material.  
Прочный и гигиеничный материал.

Materiał zawiera drobne cząstki metalu,  
dzięki czemu ewentualny odłamek  
zostanie wykryty wykrywaczem metali.

Material contains small metal particles,  
thanks to which a potential splinter will be  
detected by a metal detector.

Материал содержит маленькие  
металлические частицы, благодаря  
которым, потенциальный осколок будет  
обнаружен детектором металла.

safe  
detectable



Sześcioramienny kształt osłony dyszy zapobiega przetaczaniu się lancy.  
Hexagonal Nozzle Protection shape prevents rolling of the lance.  
Шестиугольная форма защиты крышки форсунки препятствует качению.

...your access  
to the  
**highest level**  
of hygiene



Комплект насадок № 1

Комплект насадок №2









Комплект насадок № 3

...your access  
to the  
**highest level  
of hygiene**









**UH** Антибактериальная защита форсунки ¼" 91

07.07.01.01

<b>B</b> <b>G</b> <b>Y</b>	 антибактериальный полипропилен	 14 mm	 6 g	
	 Другие цвета доступны по запросу.			
	  			







**UH** Защита форсунки ¼" из нержавеющей стали 92

07.00.01.01

 stal nierdzewna   stainless steel   нержавеющей сталь	 14 mm	 29 g	
 			

**UH** Металлодетектируемая защита форсунки ¼" 93

07.07.01.01.DET

<b>DET</b>	 антибактериальный полипропилен	 14 mm	 7 g	 <b>NEW</b>
	  			



После мойки повесьте насадки на держатель. Держатели в наборах с насадками или отдельно – стр. 58.









...your access  
to the  
**highest level**  
of hygiene







94 Форсунка 1/4", 25°/30 л/мин для ополаскивания плоским факелом

07.06.25.30

	 stal nierdzewna   stainless steel   нержавеющей сталь	
	 24 g	 25°/30 l/m
	 1/4"	

Доступны также версии







	kod   code   индекс		
95	07.06.25.25	25°/25 l/min	1/4"
96	07.06.15.20	15°/20 l/min	1/4"
97	07.06.15.25	15°/25 l/min	1/4"
98	07.06.15.30	15°/30 l/min	1/4"
99	07.06.15.40	15°/40 l/min	1/4"



...your access  
to the  
**highest level**  
of hygiene









ЦЕНТРАЛЬНАЯ СИСТЕМА МОЙКИ (ДО 25 БАР) Насадки и форсунки







Форсунка 1/4", 00°/20л/мин для ополаскивания игольной струей <span style="float: right;">100</span>		
<b>07.06.00.20</b>		
 Stal nierdzewna   Stainless steel   Нержавеющая сталь	 00°/20 l/m	 11 g
		 1/4"
		

Доступны также версии



kod   code   индекс			
07.06.00.30	00°/30 l/min	1/4"	101
07.06.00.40	00°/40 l/min	1/4"	102

Форсунка 50°/200 л/мин для нанесения пены <span style="float: right;">103</span>		
<b>07.06.50.200</b>		
 stal nierdzewna   stainless steel   нержавеющая сталь	 50°/200 l/m	 36 g
		 1/2"
		

Форсунка 65°/150 л/мин для нанесения пены <span style="float: right;">104</span>		
<b>07.06.65.150</b>		
 stal nierdzewna   stainless steel   нержавеющая сталь	 65°/150 l/m	 31 g
		 1/2"
		

...your access to the highest level of hygiene



105 Держатель из нержавеющей стали для насадок – 3 поста

04.12.00.03

 stal nierdzewna | stainless steel | Нержавеющая сталь

 141 x 38 x 26 mm

 50 g

 Монтажные штифты включены.

106 Держатель из нержавеющей стали для насадок – 4 поста

04.12.00.04

 stal nierdzewna | stainless steel | нержавеющая сталь

 185 x 38 x 26 mm

 67 g

 Монтажные штифты включены.

107 Держатель из нержавеющей стали для насадок – 5 поста

04.12.00.05

 stal nierdzewna | stainless steel | нержавеющая сталь

 230 x 38 x 26 mm

 85 g

 Монтажные штифты включены.

108 Держатель из нержавеющей стали для насадок – 3 поста

04.12.01.03

 stal nierdzewna | stainless steel | нержавеющая сталь

 140 x 125 x 38mm

 155 g

 Монтажные штифты включены. Свободное место для наклейки.

109 Держатель из нержавеющей стали для насадок – 4 поста

04.12.01.04

 stal nierdzewna | stainless steel | нержавеющая сталь

 185 x 125 x 38 mm

 210 g

 Монтажные штифты включены. Свободное место для наклейки.

...your access  
to the  
**highest level**  
of hygiene

...your access to the highest level of hygiene



ЦЕНТРАЛЬНАЯ СИСТЕМА МОИКИ (ДО 25 БАР) Насадки и форсунки

...your access  
to the  
**highest level**  
of hygiene

Держатель из нержавеющей  
стали для насадок – 5 поста

110

04.12.01.05



нержавеющая сталь



Монтажные штифты включены. Свободное место для  
наклейки.



230 x 125 x 38 mm



260 g



Набор наклеек для насадок

111

07.10.01.00





CLEANING  
SYSTEM  
ACCESSORIES

СИСТЕМА МОЙКИ **НИЗКОГО ДАВЛЕНИЯ**  
СЕТЕВАЯ ВОДА



...your access  
to the  
**highest level**  
of hygiene



### ШЛАНГИ НИЗКОГО ДАВЛЕНИЯ



Шланги, используемые для системы мойки низкого давления, чрезвычайно гибки и долговечны, их можно использовать для горячей и холодной воды. Шланг HYGIENIC так же устойчив к некоторым химическим веществам. Как и все наши шланги, он соответствует европейским требованиям к контакту с пищевыми веществами. Беспыльный синий внешний слой устойчив к жирам, смазкам и моющим средствам.



Hygienic hose....  
perfect hose for your needs...



## ШЛАНГИ НИЗКОГО ДАВЛЕНИЯ

**HYGIENIC**



Inner surface in flexible grey, various detergent and disinfectant (pH 1-14) resistant PVC.

Внутренний слой из гибкого, серого, устойчивого к разным detergent и дезинфектантам (pH 1-14) PVC.

Промежуточный слой из гибкого PVC

Intermediary layers in flexible PVC

Гладкий и гигиеничный слой из гибкого, не оставляющего пятен, жиростойкого, устойчивого к химикатам и мощным средствам PVC, одобренного для пищевых продуктов

Smooth and hygienic cover is flexible, non-staining, greaseproof, detergent and disinfectant resistant food grade PVC.

Полиэстеровая оплетка

Polyester reinforcing



(EU) N° 10/2011



BSE/TFE free < 0,1%



Maksymalne ciśnienie robocze  
Maximum working pressure  
Максимальное рабочее давление

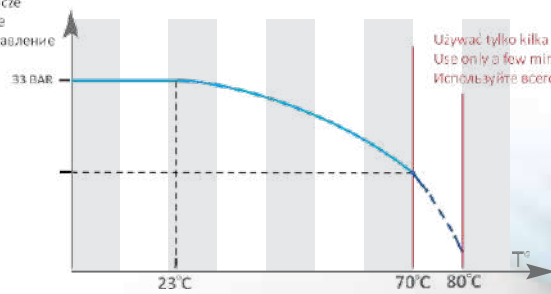

Używać tylko kilka minut  
Use only a few minutes  
Используйте всего несколько минут



СИСТЕМА ОЧИСТКИ НИЗКОГО ДАВЛЕНИЯ ШЛАНГИ HYGIENIC

**DEFAECO**

...your access  
to the  
**highest level**  
of hygiene



## 112 Wąż HYGIENIC | HYGIENIC Hose | Шланг HYGIENIC

01.02.00.00



PVC, poliester | PVC, polyester | ПВХ, полиэстер

B

1/2"

4 mm

100 m

23,7 kg

20 bar

-15°C / 70°C



## 113 Wąż HYGIENIC z zakończeniem zaciskowym GZ 1/2" - 20 m | HYGIENIC Hose with crimped fittings EXT thread 1/2" - 20 m | Шланг HYGIENIC с прессованными фитингами нар. резьба 1/2" - 20 м

01.02.20.01



PVC, poliester, stal nierdzewna, teflon | PVC, polyester, stainless steel, teflon | ПВХ, полиэстер, нержавеющая сталь, тефлон

B

1/2"

4 mm



20 m

5 kg

20 bar

-15°C / 70°C



## Dostępne długości i rodzaje zakończeń | Available lengths and types of fittings | Доступные длины и типы фитингов

	kod   code   индекс			
114	01.02.15.01	15 m		3823 g
115	01.02.15.02	15 m		3823 g
116	01.02.20.02	20 m		5008 g
117	01.02.25.01	25 m		6193 g
118	01.02.25.02	25 m		6193 g



## Вам также может понадобиться:



02.02.00.01

zobacz str. | see page | см. стр. 73



02.02.01.02

zobacz str. | see page | см. стр. 73



07.05.02.12

zobacz str. | see page | см. стр. 98

...your access  
to the  
**highest level**  
of hygiene











СИСТЕМА ОЧИСТКИ НИЗКОГО ДАВЛЕНИЯ ШЛАНГИ HYGIENIC

**Шланг HYGIENIC 3/4", 25 м** 119

**01.02.00.34**

<b>B</b>	 PVC, poliester   PVC, polyester   ПВХ, полиэстер			
	 3/4"			 4,5 mm
	 25 m			 11 kg
	 20 bar			 -15°C / 70°C

**Шланг HYGIENIC с прессованными фитингами нар. резьба 3/4" - 25 м** 120

**01.02.25.34**

<b>B</b>	 PVC, poliester, stal nierdzewna, teflon   PVC, polyester, stainless steel, teflon   ПВХ, полиэстер, нержавеющая сталь, тефлон				
	 3/4"			 4,5 mm	
	 25 m			 11,4 kg	
	 20 bar			 -15°C / 70°C	











**Шланг HYGIENIC с прессованными фитингами вн. резьба 3/4" - 25 м** 121

**01.02.25.43**

<b>B</b>	 PVC, poliester, stal nierdzewna, teflon   PVC, polyester, stainless steel, teflon   ПВХ, полиэстер, нержавеющая сталь, тефлон				
	 3/4"			 4,5 mm	
	 25 m			 11,4 kg	
	 20 bar			 -15°C / 70°C	

**Шланг HYGIENIC с прессованными фитингами нар. резьба 3/4" - 25 м** 122

**01.02.34.43**

<b>B</b>	 PVC, poliester, stal nierdzewna, teflon   PVC, polyester, stainless steel, teflon   ПВХ, полиэстер, нержавеющая сталь, тефлон				
	 3/4"			 4,5 mm	 
	 25 m			 11,4 kg	
	 20 bar			 -15°C / 70°C	

...your access  
to the  
**highest level**  
of hygiene



DEFAECO



## СОЕДИНЕНИЯ ИЗ НЕРЖАВЕЮЩЕЙ СТАЛИ



Все соединения производятся исключительно из нержавеющей стали. Проектируя соединения мы руководствуемся не только качеством и функциональностью, но и гигиеной. Мы минимизируем возможные зазоры, углубления, трещины. Быстросъёмные соединения и фитинги выполнены с плоским уплотнением, которое является чрезвычайно гигиеничным. Комбинация двух плоских элементов с использованием тефлонового уплотнения гарантирует идеально уплотненное соединение, где грязь и бактерии не накапливаются.

Каждое изделие, производимое нами, проходит контроль качества с помощью сертифицированного резьбомера. Продукты подвергаются также гидростатическому тестированию на постоянной основе.

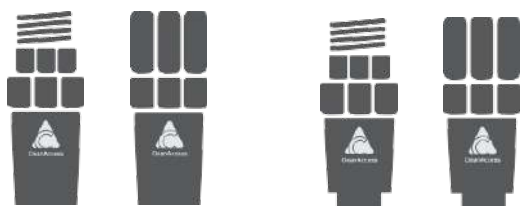







...your access  
to the  
**highest level**  
of hygiene



123 Вращающийся наконечник нар. резьба 1/2"

03.05.02.01







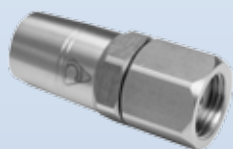

 нержавеющая сталь				
 1/2"	 110 g		 Доступна инструкция монтажа.	
 300 bar	 20			

124 Вращающийся наконечник вн. резьба 1/2"

03.05.02.02





 нержавеющая сталь				
 1/2"	 133 g		 Доступна инструкция монтажа.	
 300 bar	 20			

125 Прессованный наконечник нар. резьба 1/2"

03.06.01.01



 нержавеющая сталь				
 1/2"	 71 g			
 300 bar	 20			

126 Прессованный наконечник вн. резьба 1/2"

03.06.01.02









 нержавеющая сталь				
 1/2"	 79 g			
 300 bar	 20			

127 Прессованный наконечник вн. резьба 1/2" - коническое уплотнение

03.06.01.05



 нержавеющая сталь			 cone конус	
 1/2"	 76 g			
 300 bar	 20			

...your access  
to the  
**highest level**  
of hygiene



...your access to the highest level of hygiene



## ЗАЩИТА БЫСТРОСЪЕМА

# UH ULTRAHYGIENIC

⊕ Safety FIRST

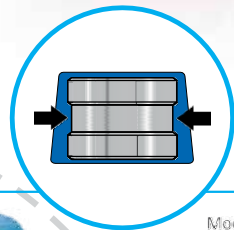

Mocowanie osłony metodą wtrysku eliminuje całkowicie jej zsuwanie się.  
Fixing the protection with the injection method completely eliminates its sliding down.  
Крепление защиты методом инъекции полностью исключает ее скольжения вниз.

Specjalne wyżłobienia ułatwiają użytkowanie.  
Special grooves for easy handling.  
Эргономичная форма для легкого использования.

Antybakteryjny materiał  
Antibacterial material  
Антибактериальный материал



Zestaw naprawczy szybkozłączki żeńskiej dostępny w 4 kolorach i w wersji wykrywalnej.

Repair kit for the female quick coupling available in 4 colors and metal detectable version.

Ремкомплект для женского быстросъема доступен в 4 цветах и обнаруживаемой версии.

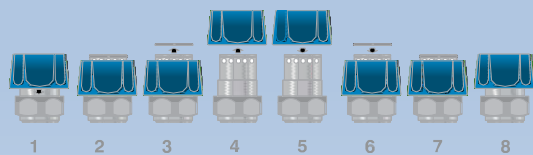

Łatwa i szybka wymiana osłony.  
Easy and quick change of the protection.  
Простая и быстрая замена защиты.

Методом СИСТЕМА НИЖЕКОГО ДАВЛЕНИЯ Соединения из нержавеющей стали

...your access  
to the  
**highest level**  
of hygiene



128 Прессованный наконечник нар. резьба 3/4"

03.34.01.01



нержавеющая сталь

3/4"

200 g



300 bar

20

129 Прессованный наконечник вн. резьба 3/4"

03.34.01.02



нержавеющая сталь

3/4"

107 g



300 bar

20

130 Фитинг для шланга 1/2" - 3/4"

03.04.12.34



нержавеющая сталь

1/2" - 3/4"

1/2"



44 g

20

131 Поворотное соединение 1/2"

07.07.00.00



нержавеющая сталь

1/2"

70 g



300 bar

20

360°



Остальное предложение соединений можно найти в главе 4.2 - страница

...your access  
to the  
**highest level**  
of hygiene





## ПИСТОЛЕТЫ



Профессиональные пистолеты низкого давления в основном предназначены для распыления и мойки при температуре до + 95 ° C. В зависимости от их модели, имеют регулируемое сопло, плавное регулирование потока и блокировку выпуска. Конструкция из латуни, нержавеющей стали и высокопрочного пластика с эргономичной ручкой обеспечивает эффективную работу.



...your access  
to the  
**highest level**  
of hygiene





МОЮЩАЯ СИСТЕМА НИЗКОГО ДАВЛЕНИЯ Пистолеты

Гигиеничный пистолет					132	
<b>02.02.04.01</b>						
<div style="display: flex; flex-direction: column; align-items: center;"> <div style="background-color: #0070C0; color: white; padding: 2px 5px; border-radius: 3px;">B</div> </div>	нержавеющая сталь, полипропилен					
	1/2"				24 bar	90 °C
	620 g				60 l/min	

Латунный пистолет в резиновой защите					133	
<b>02.02.01.01</b>						
<div style="display: flex; flex-direction: column; align-items: center;"> <div style="background-color: #0070C0; color: white; padding: 2px 5px; border-radius: 3px;">B</div> <div style="background-color: #FFD700; color: white; padding: 2px 5px; border-radius: 3px;">Y</div> <div style="background-color: #DC143C; color: white; padding: 2px 5px; border-radius: 3px;">R</div> <div style="background-color: #008000; color: white; padding: 2px 5px; border-radius: 3px;">G</div> </div>	латунь, резина EPDM, нержавеющая сталь					
	1/2"				24 bar	95 °C
	535 g					

Латунный пистолет с фитингом 1/2" - 3/4"					134	
<b>02.02.01.02</b>						
<div style="display: flex; flex-direction: column; align-items: center;"> <div style="background-color: #0070C0; color: white; padding: 2px 5px; border-radius: 3px;">B</div> <div style="background-color: #FFD700; color: white; padding: 2px 5px; border-radius: 3px;">Y</div> <div style="background-color: #DC143C; color: white; padding: 2px 5px; border-radius: 3px;">R</div> <div style="background-color: #008000; color: white; padding: 2px 5px; border-radius: 3px;">G</div> </div>	латунь, резина EPDM, нержавеющая сталь					
	1/2" - 3/4"				24 bar	95 °C
	574 g					

Пластмассовый пистолет в резиновой защите					135	
<b>02.02.02.01</b>						
<div style="display: flex; flex-direction: column; align-items: center;"> <div style="background-color: #0070C0; color: white; padding: 2px 5px; border-radius: 3px;">B</div> <div style="background-color: #FFD700; color: white; padding: 2px 5px; border-radius: 3px;">Y</div> <div style="background-color: #DC143C; color: white; padding: 2px 5px; border-radius: 3px;">R</div> <div style="background-color: #008000; color: white; padding: 2px 5px; border-radius: 3px;">G</div> </div>	латунь, резина EPDM, нержавеющая сталь					
	1/2"				12 bar	50 °C
	286 g					

Пластмассовый пистолет с фитингом 1/2" - 3/4"					136	
<b>02.02.02.02</b>						
<div style="display: flex; flex-direction: column; align-items: center;"> <div style="background-color: #0070C0; color: white; padding: 2px 5px; border-radius: 3px;">B</div> <div style="background-color: #FFD700; color: white; padding: 2px 5px; border-radius: 3px;">Y</div> <div style="background-color: #DC143C; color: white; padding: 2px 5px; border-radius: 3px;">R</div> <div style="background-color: #008000; color: white; padding: 2px 5px; border-radius: 3px;">G</div> </div>	латунь, резина EPDM, нержавеющая сталь					
	1/2" - 3/4"				12 bar	50 °C
	527 g					

...your access  
to the  
**highest level**  
of hygiene



”

*Компанию оцениваем как надежного поставщика и делового партнера, гарантирующего высокое качество обслуживания и высокую долговечность продукции.*

*Производственный менеджер - Переработка мяса*

LOW PRESSURE WASHING SYSTEM Stainless Steel Connections | МОЮЩАЯ СИСТЕМА НИЗКОГО ДАВЛЕНИЯ Соединения из нержавеющей стали

...your access  
to the  
**highest level**  
of hygiene





137 Пистолет из нержавеющей стали в резиновой защите

02.02.03.01

	резина EPDM, нержавеющая сталь				
	1/2"	24 bar	95 °C		
	546 g				

138 Резиновая защита для пистолета

07.03.02.01

	резина				
	124 g				

139 Комплект запасных частей

07.03.02.03

	нержавеющая сталь, латунь				
	57 g	Рекомендуется для пистолетов низкого давления.			

140 Душ – пистолет

02.02.11.01

	резина EPDM, нержавеющая сталь				
	1/2"	8 bar	60 °C		
	166 g				

141 Душ – пистолет с фитингом 1/2" - 3/4"

02.02.11.02

	пластик, резина EPDM				
	1/2" – 3/4"	8 bar	60 °C		
	210 g				



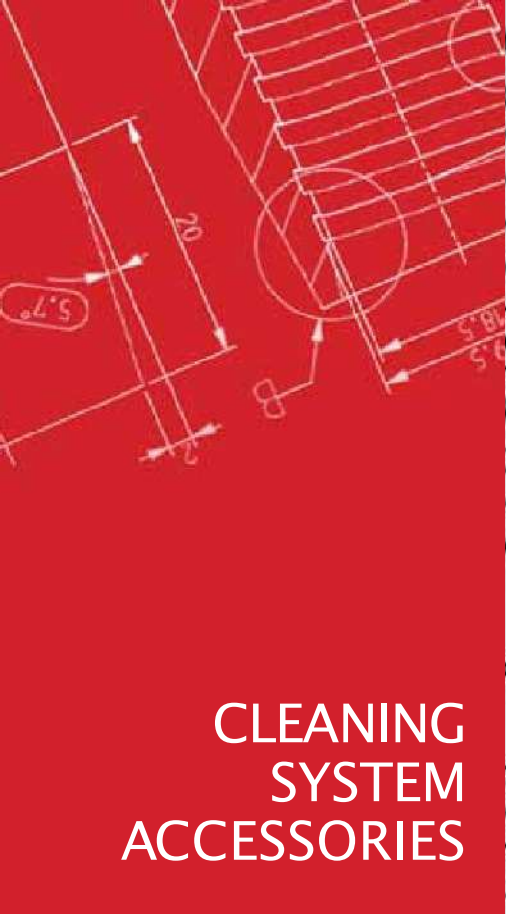

CLEANING  
SYSTEM  
ACCESSORIES

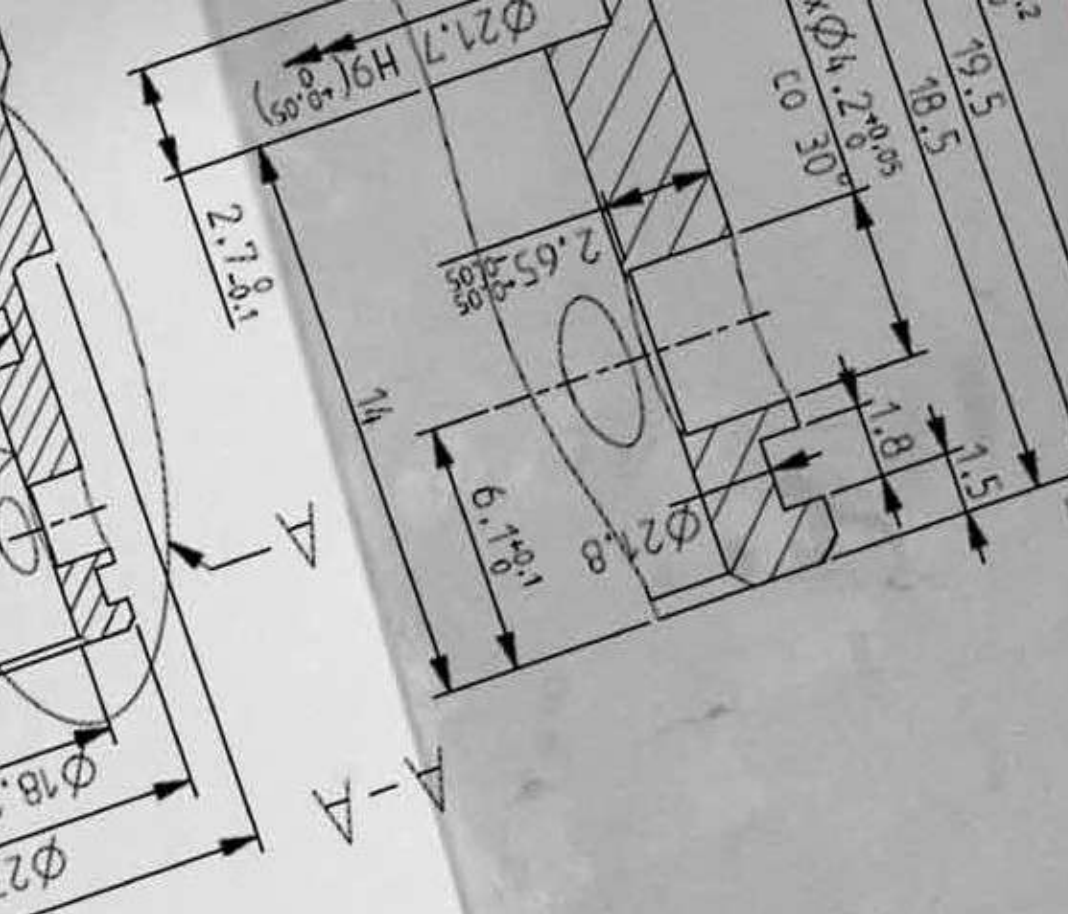

СИСТЕМА ЗАБОРА **ХИМИИ**

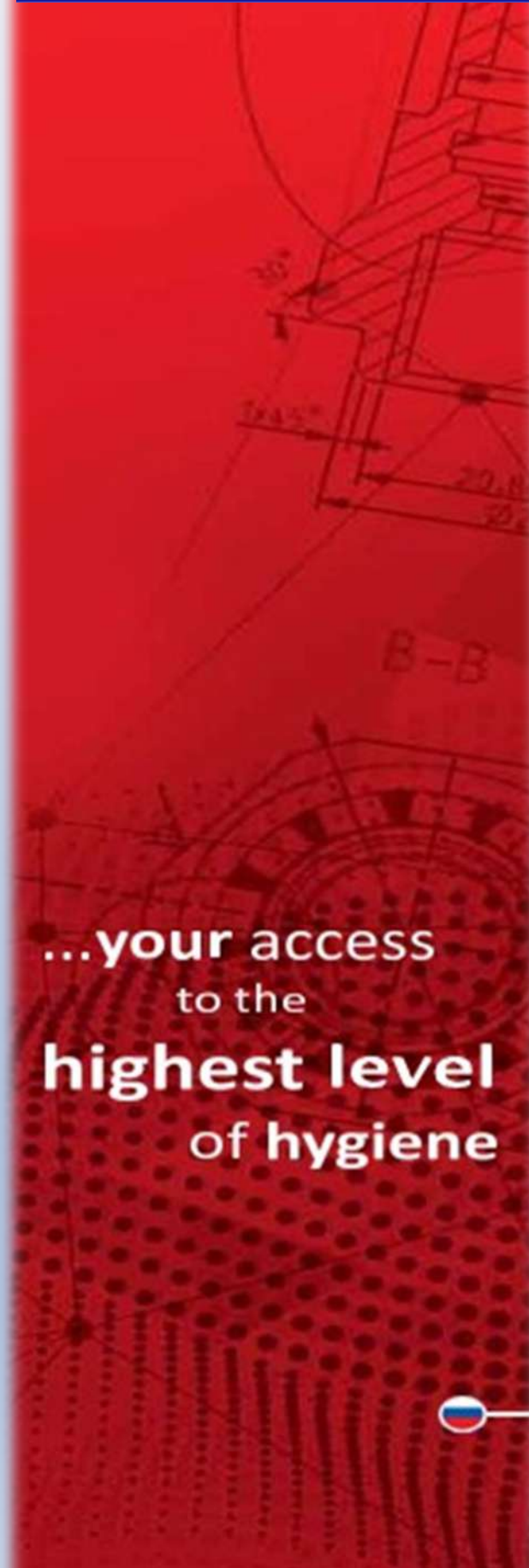

...your access  
to the  
**highest level**  
of hygiene

142 Всасывающий шланг

08.01.01.01

 PVC | PVC | ПВХ



 70 g / 1 m

143 Всасывающий шланг с всасывающей трубкой

08.01.01.02

 PVC, stainless steel | ПВХ, нержавеющая сталь



 125 g

 1500mm

144 Всасывающая насадка

08.00.00.01

 нержавеющая сталь

 Всасывающий фильтр завершен.

 161 g

 500 mm

 соединение 6 mm

145 Всасывающая насадка со шлангом

08.02.01.00

 PVC, stainless steel | ПВХ, нержавеющая сталь



 240 g

 500 mm + 1000 mm

146 Всасывающий фильтр 6 мм

08.00.00.00

 нержавеющая сталь

 15 g

 Сменный фильтр - индекс 08.01.00.00

 6 mm

...your access  
to the  
**highest level**  
of hygiene



CHEMICAL SUCTION SYSTEM | СИСТЕМА ЗАБОРА ХИМИИ

Всасывающий фильтр нар. ¼"		147		
		<b>08.00.00.01</b>		
✕ нержавеющая сталь				
ⓘ Сменный фильтр - индекс 08.01.00.00 <table border="1" style="display: inline-table; vertical-align: middle;"> <tr> <td>⚖ 40 g</td> </tr> <tr> <td>⌀ 1/4"</td> </tr> </table>			⚖ 40 g	⌀ 1/4"
⚖ 40 g				
⌀ 1/4"				

Ситечко		148	
		<b>08.01.00.00</b>	
✕ нержавеющая сталь			
⚖ <1 g			ⓘ
⌀ 18 mm			Совместим с: Индекс: 08.00.00.00, 08.00.00.01

Обратный клапан нар. ¼" - 6 мм		149	
		<b>08.00.01.00</b>	
✕ нержавеющая сталь			
⚖ 21 g			↻ Соединение 6 мм
⌀ 1/4"			⊞

Обратный клапан нар. ¼" - нар. ¼"		150	
		<b>08.00.01.02</b>	
✕ нержавеющая сталь			
⚖ 19 g			↻ 1/4" ⊞
⌀ 1/4"			⊞

Комплект запчастей для обратного клапана		151
		<b>08.00.01.10</b>
		

...your access  
to the  
**highest level**  
of hygiene



CLEANING  
SYSTEM  
ACCESSORIES



СИСТЕМА ХРАНЕНИЯ ШЛАНГОВ



...your access  
to the  
**highest level**  
of hygiene



...your access to the highest level of hygiene



Выбор соответствующего продукта для конкретного применения и правильное использование - это только полдела. Хранение аксессуаров для мойки надлежащим образом, является также чрезвычайно важным аспектом. Правильный уход за моющими шлангами, их подвешивание на барабанах или вешалках существенно повлияет на их срок службы и предотвратит возможные повреждения. В нашем предложении вы найдете автоматические и ручные барабаны, стандартные держатели для шлангов, а так же специально разработанные поворотные кронштейны, благодаря которым вы избежите непредвиденных повреждений барабана или стены во время использования.

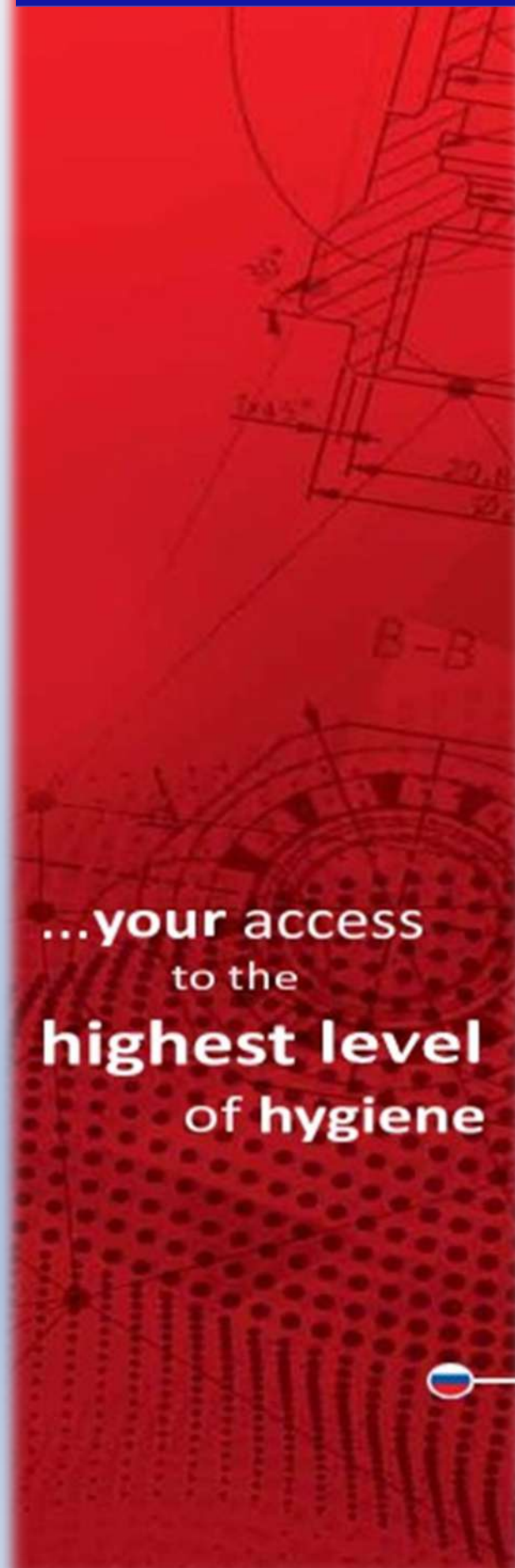

...your access  
to the  
**highest level**  
of hygiene



152 Автоматический барабан для шланга 20 м 1/2"

**05.01.20.12**



stal nierdzewna | stainless steel | нержавеющей сталь

1/2" 20 m

17 kg

153 Автоматический барабан для шланга 25 м 1/2"

**05.01.25.12**



stal nierdzewna | stainless steel | нержавеющей сталь

1/2" 25m

28,5 kg

154 Автоматический барабан для шланга 35 м 1/2"

**05.01.35.12**



stal nierdzewna | stainless steel | нержавеющей сталь

1/2" 35m

29 kg

155 Автоматический барабан для шланга 20 м 3/4"

**05.01.20.34**



stal nierdzewna | stainless steel | нержавеющей сталь

3/4" 20m

28 kg

156 Автоматический барабан для шланга 25 м 3/4"

**05.01.25.34**







stal nierdzewna | stainless steel | нержавеющей сталь





3/4" 25m





28 kg



...your access  
to the  
**highest level**  
of hygiene

Ручной барабан для 25 м шланга 1/2"			157
<b>05.02.25.12</b>			
 stal nierdzewna   stainless steel   нержавеющей сталь			
 1/2"	 25 m		
 8 kg			

Ручной барабан для 25 м шланга 3/4"			158
<b>05.02.25.34</b>			
 stal nierdzewna   stainless steel   нержавеющей сталь			
 3/4"	 25 m		
 11 kg			

Поворотный кронштейн			159
<b>05.03.20.12</b>			
 нержавеющей сталь			
 3 kg	 Совместим с барабаном 05.01.20.12		

Поворотный кронштейн			160
<b>05.03.23.00</b>			
 нержавеющей сталь			
 7 kg	 Совместим с барабаном: 05.01.35.12, 05.01.20.34, 05.01.25.34, 05.01.25.12,		

Wzmocnienie do bębna   Hose reel mounting plate   Монтажная пластина для барабана			161
<b>05.00.00.10</b>			
 stal nierdzewna   stainless steel   нержавеющей сталь			
 2 kg			
 305 x 305 x 3 mm			

...your access  
to the  
**highest level**  
of hygiene



## 162 Бампер для шланга 1/2"

07.10.02.02



полипропилен

36 g

1/2"

## 163 Вешалка для шланга 25 м 1/2" с держателем крана/пистолета

05.04.25.00



нержавеющая сталь

865 g

25 m

Монтажные штифты включены.

380 x 220 x 295 mm



Никогда не наматывайте шланг на барабан, если в нем есть вода, особенно если она теплая а температура в помещении низкая. Это значительно продлит срок службы шланга и автоматического барабана. Оставшаяся в шланге вода создает дополнительную нагрузку на барабан и пружину, а также отрицательно влияет на материал и форму шланга.



...your access  
to the  
**highest level**  
of hygiene

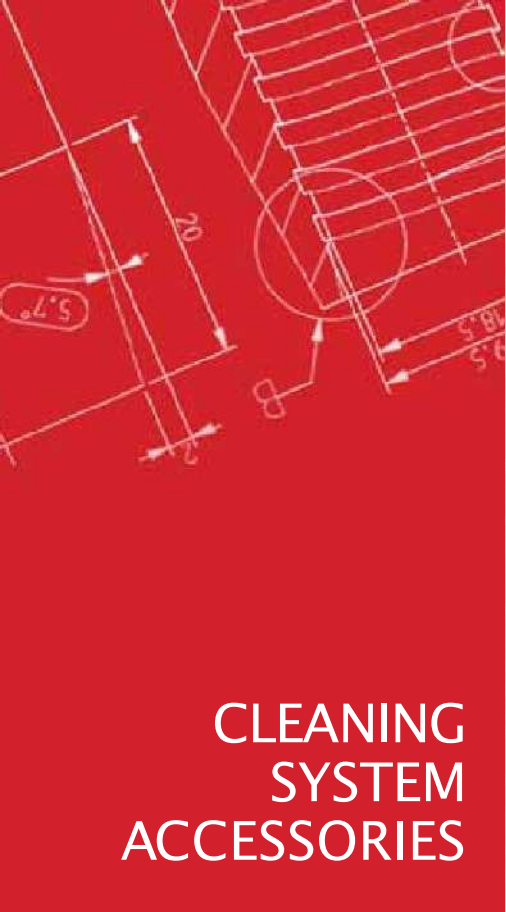

## CLEANING SYSTEM ACCESSORIES



## СИСТЕМА ХРАНЕНИЯ **ХИМИЧЕСКИХ** СРЕДСТВ



...your access  
to the  
**highest level**  
of hygiene

...your **access** to the highest level of **hygiene**



Из-за типа производимой пищи, условий, преобладающих в производственном цехе, и загрязнениц, создаваемых в ходе этого процесса, для мойки используются различные типы моющих и дезинфицирующих средств. Независимо от того, применяем ли мы кислотные или щелочные препараты, их следует хранить безопасным способом, не угрожая произведенным продуктам питания и работникам.

В соответствии с применимыми стандартами безопасности пищевых продуктов, такими как IFS, BRC, TESCO, моющие средства не должны находиться в цехе во время производственного процесса, а свободный доступ к ним должен быть исключен.

Идеальным решением является закрытая корзина с системой Master Key – один ключ для всех корзин на производственной площадке. В нашем предложении вы также найдете стандартные держатели для канистр для химии, а также держатели для небольших химических емкостей, например, для гигиенических шлюзов или умывальников.



...your **access**  
to the  
**highest level**  
of **hygiene**

164 Корзина ECON под канистру 25 л

05.04.01.01

NEW



 нержавеющая сталь

 2,5 kg

 380 x 220 x 295 mm

 Монтажные штифты включены.

165 Корзина ECON под канистры 2 x 25 л

05.04.01.02

NEW

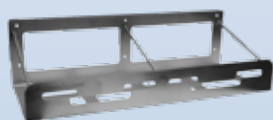

 нержавеющая сталь

 4,5 kg

 720 x 220 x 295 mm

 Монтажные штифты включены.

166 Корзина ECON под канистру 5 л

05.04.05.01

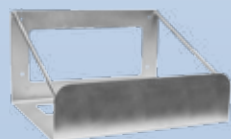

 нержавеющая сталь

 875 g

 230 x 240 x 135 mm

 Монтажные штифты включены.

167 Корзина ECON под канистру 10 л

05.04.10.01

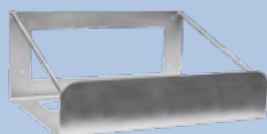

 нержавеющая сталь

 1120 g

 325 x 250 x 230 mm

 Монтажные штифты включены.

...your access  
to the  
**highest level**  
of hygiene

...your access to the highest level of hygiene



### ULTRAHYGIENIC® ЗАКРЫТАЯ КОРЗИНА ПОД КАНИСТРУ



CHEMICALS STORAGE SYSTEM | СИСТЕМА ХРАНЕНИЯ ХИМИЧЕСКИХ СРЕДСТВ



Клара mocowana pod kątem zgodnie z HACCP  
Angle flap according to HACCP  
Угловая крышка согласно HACCP



**Bezpieczny zamek** - całkowity nadzór nad używaną substancją chemiczną  
**Safe lock** - total supervision of used chemical  
**Безопасный замок** - Полный контроль за использованием моющих средств  
**Master Key System** - jeden klucz do wszystkich wieszaków  
**Master Key System** - one key for all holders  
**Система Master Key** - один ключ для всех держателей



Higieniczny design / Hygienic design  
Гигиеничный дизайн

Łatwe utrzymanie czystości / Easy for cleaning  
Простота очистки

Bezpieczeństwo użytkowania i wytrzymałość / Safety of use and durability  
Безопасный в использовании и надежный



Wersja pojedyncza i podwójna  
Single and double version  
Для одной или двух канистр



Zgodnie z Globalną Normą Bezpieczeństwa Żywności, wydanie 7 (3.11 Zarządzanie incydentami, wycofaniem produktu z rynku i z obrotu, Klauzula 3.11.1)  
Zgodnie z IFS Food Standard do audytowania jakości oraz bezpieczeństwa produktów spożywczych, wydanie 6.64.10 Czyszczenie i Dezynfekcja, Klauzula 4.10.6)  
Zgodnie ze Standardem Produkcji Żywności, wydanie 5.9 (Sekcja 9 Higiena Zakładu, Klauzula 9.8.1)  
According to Global Standard Food Safety Issue 7 (3.11 Management of Incidents, Product Withdrawal, and Product Recall, Clause 3.11.1)  
According to IFS Food Standard for auditing quality and food safety of food products issue 6 (4.10 Cleaning and disinfection, Clause 4.10.6)  
Согласно Международному Стандарту Безопасности Пищевых Продуктов, редакция 7 (3.11 Управление нештатными ситуациями, отзывами и отзывом из продажи и отзывом продукции, статья 3.11.1)

...your access to the highest level of hygiene

## 168 Закрытая корзина под канистру 25 л

05.04.00.03

NEW



нержавеющая сталь

5,5 kg

510 x 340 x 275 mm



Монтажные штифты включены.  
Ключ в комплекте.



## 169 Закрытая корзина под канистры 2 x 25 л

05.04.00.04

NEW

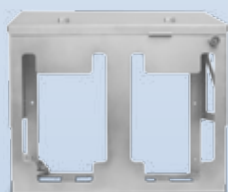

нержавеющая сталь

9,5 kg

510 x 550 x 340 mm



Монтажные штифты включены.  
Ключ в комплекте.



## 170 Закрытая корзина под канистру 5 л

05.04.00.05

NEW



нержавеющая сталь

4,2 kg

340 x 248 x 264 mm



Монтажные штифты включены.  
Ключ в комплекте.



## 171 Закрытая корзина под канистру 10 л

05.04.00.10

NEW



нержавеющая сталь

4,7 kg

300 x 324 x 248 mm



Монтажные штифты включены.  
Ключ в комплекте.



...your access  
to the  
**highest level**  
of hygiene

## 172 Приёмный лоток

05.10.00.00



нержавеющая сталь

3 kg

322 x 265 x 150 mm

Совместим с: 05.04.00.01, 05.04.00.02, 05.04.00.03, 05.04.00.04

## 173 Единая монтажная пластина

05.00.00.03

NEW



нержавеющая сталь

0,62 kg

275 x 440 x 2 mm

## 174 Двойная монтажная пластина

05.00.00.04

NEW



нержавеющая сталь

1 kg

550 x 440 x 2 mm





Наряду с универсальным ключом, закрывающим корзину для химических средств, наша компания добавляет удобный брелок из нержавеющей стали. Он идеально подходит для лазерной маркировки. Брелоки для ключей можно также заказать отдельно – Оборудование из нержавеющей стали – стр. 100.



...your access to the highest level of hygiene



Ключ для закрытой корзины		
05.10.00.10		
175		
нержавеющая сталь		
 Возможность лазерной маркировки по запросу.	47 g	
	 60 x 40 x 10 mm	

CHEMICALS STORAGE SYSTEM | СИСТЕМА ХРАНЕНИЯ ХИМИЧЕСКИХ СРЕДСТВ



...your access  
to the  
**highest level**  
of hygiene





## CLEANING SYSTEM ACCESSORIES



...your **access** to the highest level of **hygiene**

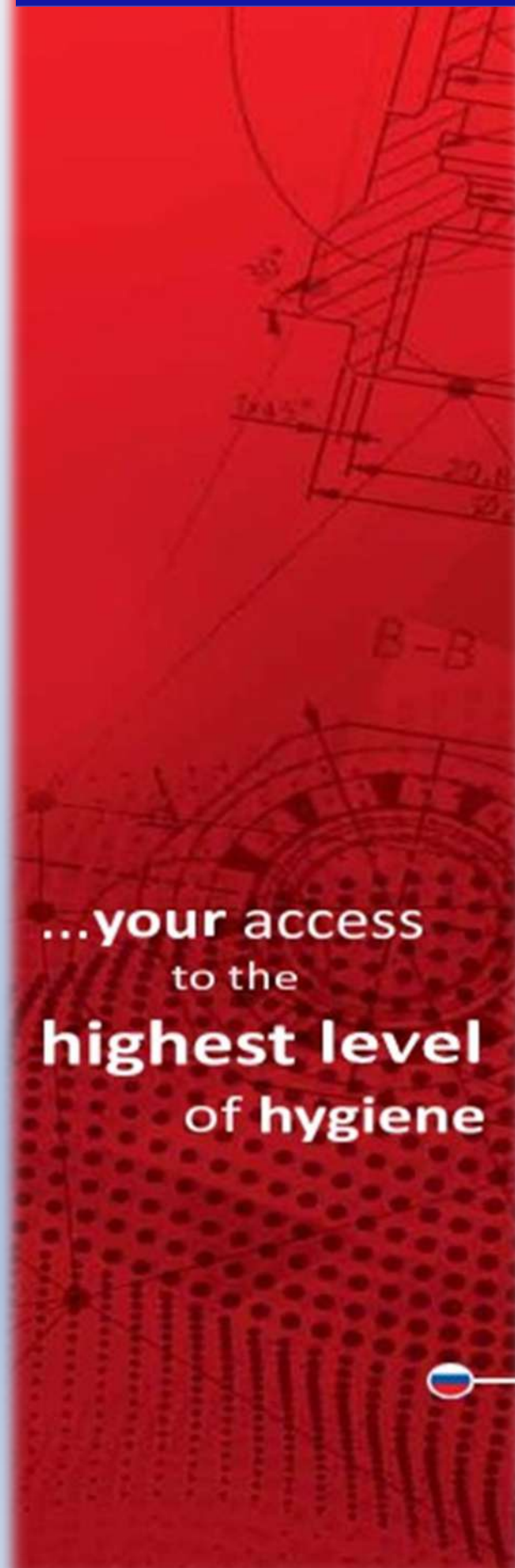

...your **access**  
to the  
**highest level**  
of **hygiene**

## АКСЕССУАРЫ





Каждому сотруднику, который участвует в процессе мойки, помимо прочных и эргономичных аксессуаров, также нужна соответствующая одежда. Безопасность и здоровье работника являются первоочередной задачей для каждого рабочего места, поэтому мы решили предложить средства индивидуальной защиты, такие как непроиокаемые костюмы и фартуки. Такая одежда обеспечивает работнику свободу движений, защищает его от воды и чистящих средств.

Также крайне важно позаботиться об аксессуарах, их обслуживании и правильном хранении. Мы хотим, чтобы каждый про-дукт, который получает наш клиент, был эффективным и готовым к работе. Перед отправкой каждый наш продукт готовится нами с высокой точностью и заботой о его дальнейшем использовании. Именно поэтому мы используем клеи и смазки, которые мы рекомендуем использовать при дальнейшем регулярном обслуживании.



...your access  
to the  
**highest level**  
of hygiene



176 ULTRA HYGIENIC® НЕПРОМОКАЕМЫЙ КОСТЮМ



10.00.00.03

NEW



пу



720 g



M, L, XL



W

ДИАГРАММА РАЗМЕРА

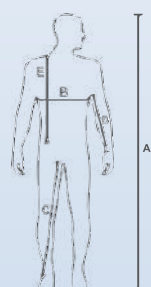

	M [cm]	L [cm]	XL [cm]
A	168-170	172-178	180-184
B	60	65	70
C	100	105	110
D	55	60	65
E	65	70	75



**i** M-10.00.00.02,  
L-10.00.00.03,  
XL-10.00.00.04  
Другие размеры и цвета  
доступны по специальному  
запросу.

**i** **ОБЩАЯ ИНФОРМАЦИЯ:**  
Непромокаемая одежда, состоящая из куртки с капюшоном и брюк на подтяжках, предназначена для работы с водой (осадки, струи проточной воды) и с едой. Её можно использовать при работе в сложных, неблагоприятных погодных условиях, особенно при контакте с водой, но она не обладает исключительным приложением.

177 Непромокаемый фартук

10.01.00.03

NEW



пу



400 g



L, XL



W

ДИАГРАММА РАЗМЕРА

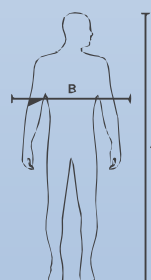

	L [cm]	XL [cm]	XXL [cm]
A	115	120	125
B	100	120	125



**i** L-10.01.00.03  
XL-10.01.00.04  
Другие размеры и цвета  
доступны по специальному  
запросу.

**i** **ОБЩАЯ ИНФОРМАЦИЯ:**  
Фартук предназначен для работы с водой (осадки, струи проточной воды) и с едой. Его можно использовать при работе в сложных, неблагоприятных погодных условиях, особенно при контакте с водой, но он не обладает исключительным приложением.

...your access  
to the  
**highest level**  
of hygiene

...your access to the highest level of hygiene



НЕПРОМОКАЕМЫЙ КОСТЮМ ULTRA HYGIENIC®

ACCESSORIES | АКСЕССУАРЫ























Упаковка с инструкциями.



...your access to the highest level of hygiene



178	Манометр		
	<b>07.10.10.10</b>		
	 нержавеющая сталь	 Быстроразъемное соединение папа 1/2" в комплекте.	
	 40 bar max		
	 590 g		
179	Зажимное кольцо		
	<b>08.01.00.01</b>		
	 нержавеющая сталь	 Рекомендуемы для всасывающих шлангов.	
	 2 g		
	 14 mm		
180	Тефлоновое уплотнение		
	<b>07.05.02.12</b>		
	 тефлон	 набор 20 штук	
	 <1 g		
	 1/2"		
181	Фиксатор резьбовых соединений 10 мл		
	<b>07.08.01.01</b>		
	 10 ml		
	 14 g		
182	Смазка резьбовых соединений 100 мл		
	<b>07.08.01.02</b>		
	 100 ml		





CLEANING  
SYSTEM  
ACCESSORIES

ОБОРУДОВАНИЕ ИЗ  
НЕРЖАВЕЮЩЕЙ СТАЛИ



...your access  
to the  
**highest level**  
of hygiene

...your access to the highest level of hygiene















Предложение оборудования из нержавеющей стали было создано в ответ на требования рынка, а также быстро растущие ожидания клиентов в отношении оборудования. Нержавеющая сталь полностью отвечает требованиям долговечности изделий, их устойчивости к повреждениям, обнаружению и способности идентифицировать. Благодаря использованию соответствующих технологий и инструментов, достигается соответствующая поверхность стальных элементов, а также радиусы изгиба, которые устраняют нежелательные трещины и пористость. Такие решения повышают гигиеническую и полезную ценность продуктов













Предложение изделий из нержавеющей стали включает в себя ручной инструмент, держатели, вешалки, диспенсеры и этикетки. Дополнительным преимуществом является возможность лазерной маркировки (Hallmarking), в соответствии с индивидуальным проектом клиента.







...your access  
to the  
**highest level**  
of hygiene

183	Брелок	00.01.01.01	
 	 нержавеющая сталь	 Возможность лазерной маркировки по запросу.	
	 15 g		
	 60 x 25 x 2 mm		

184	Вертикальный настенный держатель для файлов	00.02.01.01	
 	 нержавеющая сталь	 Возможность лазерной маркировки по запросу. Совместим с прокладками формата А4.	
	 950 g		
	 315 x 245 x 32 mm		

185	Вертикальный настенный держатель для файлов	00.02.02.01	
 	 нержавеющая сталь	 Без спины. Возможность лазерной маркировки по запросу. Совместим с прокладками формата А4.	
	 612 g		
	 315 x 245 x 32 mm		

186	Горизонтальный настенный держатель для файлов	00.02.03.01	
 	 нержавеющая сталь	 Без спины. Возможность лазерной маркировки по запросу. Совместим с горизонтальными прокладками А4.	
	 536 g		
	 245 x 317 x 32 mm		

187	Вертикальный клипборд	00.03.01.01	
 	 нержавеющая сталь	 Возможность лазерной маркировки по запросу. Формат А4.	
	 415 g		
	 345 x 290 x 35 mm		

...your access  
to the  
**highest level**  
of hygiene



...your access to the highest level of hygiene



## ОБОРУДОВАНИЕ ИЗ НЕРЖАВЕЮЩЕЙ СТАЛИ



Осуществляем лазерную маркировку изделий, в соответствии с индивидуальными потребностями клиента.



По запросу клиентов мы осуществляем индивидуальные проекты.

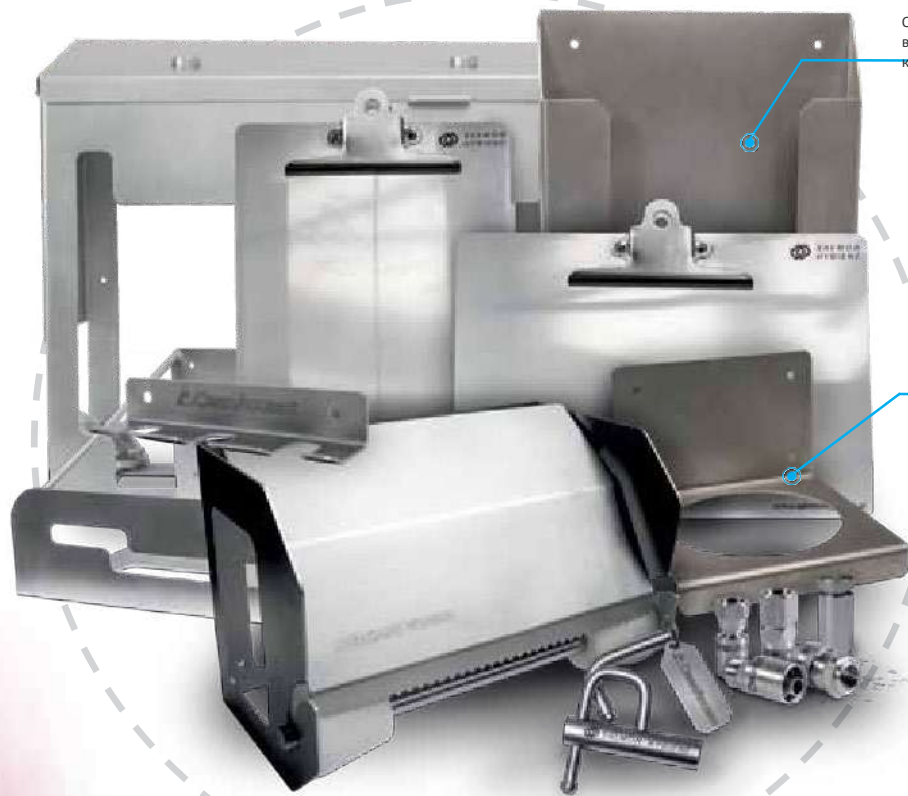











**AISI 304** - кислотостойкая сталь с хорошей коррозионной стойкостью в атмосферных условиях, природной воде, щелочных растворах, некоторых органических и неорганических кислотах.





**AISI 314** - жаропрочная сталь с температурой до 1100 °С, характеризуется очень хорошей коррозионной стойкостью и высокой температурной стойкостью.





STAINLESS STEEL EQUIPMENT | ОБОРУДОВАНИЕ ИЗ НЕРЖАВЕЮЩЕЙ СТАЛИ





...your access  
to the  
**highest level**  
of hygiene

188	Горизонтальный клипборд	<b>00.03.02.01</b>	
<b>NEW</b> 	 нержавеющая сталь	 Возможность лазерной маркировки по запросу. А4 горизонталь формат.	
	 440 g		
	 330 x 230 x 35 mm		

189	Вертикальный подвесной клипборд	<b>00.03.03.01</b>	
<b>NEW</b> 	 нержавеющая сталь	 Возможность лазерной маркировки по запросу. Формат А4.	
	 740 g		
	 345 x 230 x 70 mm		

190	Горизонтальный подвесной клипборд	<b>00.03.04.01</b>	
<b>NEW</b> 	 нержавеющая сталь	 Возможность лазерной маркировки по запросу. А4 горизонталь формат.	
	 780 g		
	 330 x 230 x 70 mm		

191	Алюминиевый клипборд	<b>00.03.05.01</b>	
<b>NEW</b> 	 нержавеющая сталь, алюминий	 Возможность лазерной маркировки по запросу. Формат А4.	
	 270 g		
	 330 x 230 x 35 mm		

192	Вертикальный клипборд В5	<b>00.03.06.01</b>	
<b>NEW</b> 	 нержавеющая сталь	 Возможность лазерной маркировки по запросу. Формат В5.	
	 380 g		
	 245 x 165 x 35 mm		

...your access  
to the  
**highest level**  
of hygiene



...your access to the highest level of hygiene



STAINLESS STEEL EQUIPMENT | ОБОРУДОВАНИЕ ИЗ НЕРЖАВЕЮЩЕЙ СТАЛИ

Горизонтальный клипборд B5 193  
00.03.07.01

нержавеющая сталь	380 g	245 x 165 x 35 mm	 <b>NEW</b>
Возможность лазерной маркировки по запросу. B5 горизонталь формат.			

Алюминиевый клипборд B5 194  
00.03.08.01

нержавеющая сталь, алюминий	210 g	245 x 165 x 35 mm	 <b>NEW</b>
Возможность лазерной маркировки по запросу. Формат B5.			

Держатель для клипбордов 195  
00.03.01.02

нержавеющая сталь	267 g	400 x 50 x 70 mm	 <b>NEW</b>

























Настенный клипборд 6 x A4 196  
00.03.09.01

нержавеющая сталь	420 g	400 x 50 x 70 mm	 <b>NEW</b>
Возможность лазерной маркировки по запросу. Формат A4 x 6.			

Настенный клипборд 4 x A4 197  
00.03.10.01

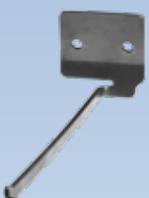
нержавеющая сталь	300 g	330 x 920 x 25 mm	 <b>NEW</b>
Возможность лазерной маркировки по запросу. Формат A4 x 4.			

...your access  
to the  
**highest level**  
of hygiene

198	Клип для клипборда V.1 <b>00.04.01.01</b>	 	 нержавеющая сталь	
			 89 g	
			 150 x 70 x 35 mm	
199	Клип V.2 <b>00.04.02.01</b>	 	 нержавеющая сталь	
			 42 g	
			 150 x 70 x 35 mm	
200	Одинарный крюк 30 мм <b>00.05.03.01</b>	 	 нержавеющая сталь	
			 33 g	
			 50 x 50 x 30 mm	
201	Одинарный крюк 70 мм <b>00.05.07.01</b>	 	 нержавеющая сталь	
			 39 g	
			 50 x 50 x 70 mm	
202	Одинарный крюк 200 мм <b>00.05.20.01</b>	 	 нержавеющая сталь	
			 48 g	
			 50 x 50 x 200 mm	

...your access  
to the  
**highest level**  
of hygiene

...your access to the highest level of hygiene



STAINLESS STEEL EQUIPMENT | ОБОРУДОВАНИЕ ИЗ НЕРЖАВЕЮЩЕЙ СТАЛИ

Двойной крюк 70 мм		203
00.05.07.02		
нержавеющая сталь		
48 g		
50 x 50 x 70 mm		







Безопасный крюк 34 мм		204
00.05.34.10		
нержавеющая сталь		
58 g		
100 x 73 x 35 mm		







Безопасный крюк 160 мм		205
00.05.20.10		
нержавеющая сталь		
220 g		
160 x 115 x 87 mm		







Держатель для ведра		206
00.06.01.01		
нержавеющая сталь		
Возможность лазерной маркировки по запросу.	870 g	
	215 x 170 x 215 mm	

Настенный диспенсер для рулона		207
00.06.02.01		
нержавеющая сталь		
Возможность лазерной маркировки по запросу. Ролл заказывается отдельно.	5,7 kg	
	417 x 245 x 275 mm	







...your access  
to the  
**highest level**  
of hygiene

208 Стенд для рулона		
00.06.03.01		
 	 нержавеющая сталь	 Возможность лазерной маркировки по запросу. Ролл заказывается отдельно.
	 112 cm	
	 417 x 245 x 275 mm	

209 Настенный диспенсер для салфеток V.1 - открытый		
00.06.04.01		
 	 нержавеющая сталь	 Возможность лазерной маркировки по запросу. Вклад заказывается отдельно.
	 4,2 kg	
	 200 x 240 x 400 mm	

210 Настенный диспенсер для салфеток V.1 - закрытый		
00.06.05.01		
 	 нержавеющая сталь	 Возможность лазерной маркировки по запросу. Вклад заказывается отдельно.
	 5 kg	
	 200 x 240 x 400 mm	

211 Настенный диспенсер для салфеток V.2 - открытый		
00.06.06.01		
 	 нержавеющая сталь	 Возможность лазерной маркировки по запросу. Вклад заказывается отдельно.
	 4,3 kg	
	 330 x 170 x 400 mm	

212 Настенный диспенсер для салфеток V.2 - закрытый		
00.06.07.01		
 	 нержавеющая сталь	 Возможность лазерной маркировки по запросу. Вклад заказывается отдельно.
	 5,1 kg	
	 330 x 170 x 400 mm	

...your access  
to the  
**highest level**  
of hygiene



**Диспенсер для перчаток 213**  
**00.06.08.01**

нержавеющая сталь	
Возможность лазерной маркировки по запросу. Диспенсер на 1 упаковку.	
867 g	
310 x 245 x 35 mm	

**Версии также доступны**

kod   code   индекс		
00.06.09.01	Диспенсер для перчаток на 2 упаковки.	214
00.06.10.01	Диспенсер для перчаток на 3 упаковки.	215
00.06.11.01	Диспенсер для перчаток на 4 упаковки.	216

**Диспенсер для перчаток с крышкой 217**  
**00.06.12.01**

нержавеющая сталь	
Возможность лазерной маркировки по запросу. Диспенсер для перчаток на 2 упаковки. Перчатки заказываются отдельно.	
0,9 kg	
278 x 96 x 262 mm	



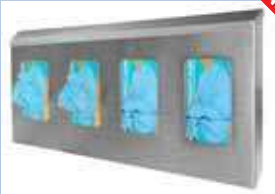



**Диспенсер для перчаток с крышкой 218**  
**00.06.13.01**





нержавеющая сталь	
Возможность лазерной маркировки по запросу. Диспенсер для перчаток на 4 упаковки. Перчатки заказываются отдельно.	
1,5 kg	
520 x 96 x 262 mm	





**Диспенсер для одноразовой одежды 219**  
**00.06.14.01**

нержавеющая сталь	
Возможность лазерной маркировки по запросу. Вклад заказывается отдельно.	
5 kg	
300 x 200 x 404 mm	

...your access  
to the  
**highest level**  
of hygiene

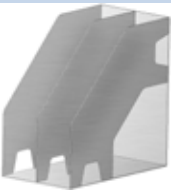
220	Настенный держатель для бутылок			
	00.07.01.01			
NEW		 нержавеющая сталь		
		 154 x 111 x 128 mm	 100 mm	 Монтажные штифты включены.
		 490 g		

221	Монтажное расстояние			
	00.08.01.01			
NEW		 нержавеющая сталь		
		 35 g	 18 mm	
		 35 mm		

222	Файловая полка			
	00.09.01.02			
NEW		 нержавеющая сталь		
		 2,4 kg	 3 места . Возможность лазерной маркировки по запросу.	
		 320 x 320 x 279 mm		

Доступны также версии

	код   code   индекс	
223	00.09.01.04	4 места . Возможность лазерной маркировки по запросу.
224	00.09.01.06	6 места . Возможность лазерной маркировки по запросу.

...your access  
to the  
**highest level**  
of hygiene



...your access to the highest level of hygiene



НАШИ КЛИЕНТЫ ЦЕНЯТ ВЫСОКОГО КАЧЕСТВА УСЛУГИ И ПРОДУКТЫ



...your access to the highest level of hygiene

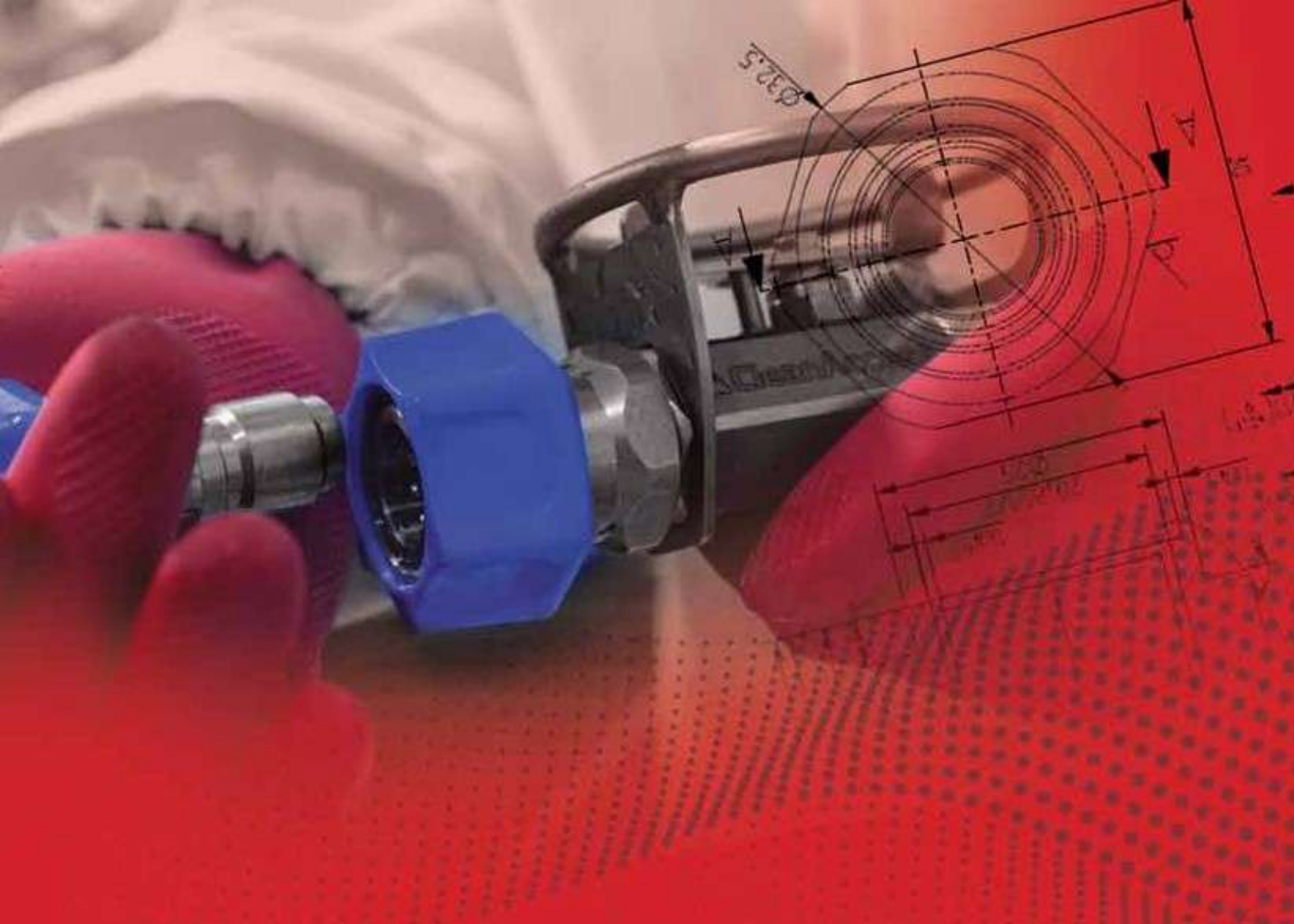

...your access  
to the  
**highest level**  
of hygiene

**ООО «ДЕФАЕКО»**  
121357, Россия, Москва,  
Ул. Вере́йская, дом 29А, стр.1.  
Т. +7 915 224 23 76; +7 915 021 82 79  
[info@defaeko.ru](mailto:info@defaeko.ru) [www.defaeko.ru](http://www.defaeko.ru)

